

資材関係さくいん

- ◆ 農業用ビニール・PO…………… 1～8
- ◆ 農業用ポリ・マルチ…………… 9・10
- ◆ 特殊フィルム・保温シート…………… 11
- ◆ 不織布…………… 12
- ◆ 遮光ネット…………… 13
- ◆ ネット各種…………… 14・41
- ◆ 止金具・マルチャー…………… 15
- ◆ 園芸用品…………… 16
- ◆ ハウス資材…………… 17～20
- ◆ ハウス工具…………… 21
- ◆ 農業資材…………… 22
- ◆ カラー鋼管…………… 23
- ◆ トンネル資材…………… 24
- ◆ 灌水資材…………… 25・26・29
- ◆ 農業タンク…………… 27
- ◆ 噴霧器…………… 28
- ◆ 電熱線…………… 30
- ◆ 育苗資材…………… 31・32・35
- ◆ 播種機…………… 33・34
- ◆ 栽培資材…………… 36
- ◆ 運搬具…………… 37
- ◆ 計器各種…………… 38
- ◆ 野菜ネット…………… 39

POフィルム

塗布無滴農POフィルム MKVアドバンス

イースター® イースター® UVカット

張って納得・使って納得の **得得** フィルム

- **スッキリ驚きの透明感**
フィルムの「スッキリ感」を比べてください。
バツグンの透明性を実現しました。
- **使用期間中、無滴性能が持続**
無滴剤をフィルム内面にコーティング。
練り込み製品と無滴の持続を比較してください。
- **UVカットタイプもあります。**
イースターUVカットは、イースターの特長をそのままに紫外線カットの性能を付与しました。

優れた遮熱・遮光性能、 MKVアドバンス
ハクリヨク (白色・緑色) 両面仕様の農POフィルム

ハクリヨク **農PO** **外張り** **遮光**

農業用格納庫、車輛車庫、作業小屋などの
外張りに適した、遮光・遮熱重視の層設計です。

- ・優れた遮熱性能で、ハウス内の温度を低く保ちます。
- ・ほぼ100%遮光します。
- ・耐候性、無滴性に優れ、長期間展張できます。

タキロンシーアイ 高機能汎用農業用POフィルム

コーティング5+1 プラス

防滴のテクノロジーをプラスしました!
(5層+コーティング)

- 防滴剤コーティング済みなので、展張直後のポタ落ちから開放されます。
- フィルムのすっきり透明感が長期間持続します。
- 特殊樹脂をバランスよく5層構造へ配合し、優れた強度があります。

タキロンシーアイ

高機能農業用塗布型POフィルム

ダントツ5 **ファイブ**

従来の長期展張フィルムの薄肉化(0.1mm)を実現!
運搬、展張作業、使用後の廃棄排出量が軽減!

- 当社0.15mm品と同等以上の「引裂強さ」を持っています。
- 「耐候性」は当社0.15mmと同等で、長期展張が可能です。
- 0.15mmと比較し、重量が30%軽くなるため扱いやすく、作業効率のアップが望めます。
- 当社独自の設計により、厚みへの依存度を少なくし、環境軽減に配慮しております。

塗布無滴農POフィルム MKVアドバンス

アグリスター®

透明性、無滴持続性、強度にすぐれた
農POの決定版です。

- 透明性がよく、ハウス内に十分な光を通します。
- 新素材の「メタロセン系プラストマー」の使用により、すぐれた強度を実現しました。
- 塗布無滴タイプで無滴効果が長期間持続します。
- 使用期間中、安定した性能が持続します。

外張り

5年耐久

MKVアドバンス

耐久無滴農POフィルム

ダイヤスター® ダイヤスター® UVカット

最新の配合技術により、ダイヤスターの耐硫黄性を
向上させました。(MKVアドバンス試験法による)
硫黄燻蒸栽培での張替え期間の延長が期待できます。

- 抜群のスッキリ透明感!
- 新素材の「メタロセン系プラストマー」が、しなやかさを実現。
- 独自の塗布技術が無滴効果を持続!
- ダイヤスターUVカットは、ダイヤスターの特長をそのままに、紫外線カットの性能を付与しました。

高機能汎用農業用塗布型POフィルム タキロンシーアイ

カゲナシ5 **ファイブ**



- 全光線透過率を下げずに散乱光が増加します。
- 散乱光が多く入るため、作物の葉ヤケ、芽ヤケの防止が期待できます。
- 防滴コーティング処理をしていますので、防滴効果が長期間持続します。
- 散乱光の効果により作物の下側にも光が当り、作物の色付きが均一になる事が期待できます。

耐久性・遮光・遮熱 農業用POフィルム タキロンシーアイ

白白コート 5 **ファイブ**

スカイコート白白が、
グレードアップして、さらに
使い易く生まれ変わりました!

- 防滴コーティング済みなので、防滴性・防霧性が長期にわたり持続します。
- 遮光率99%・遮熱性にも優れるのでハウス内が快適です。
- 耐久性がアップしました。
- 作業小屋・格納庫・キノコ栽培ハウスに適しています。

※価格・規格等はその都度お問い合わせください。

美サンラン[®] シリーズ

美サンランシリーズは、フィルムを通った光が散乱光となるので、午前中の急激な温度変化を和らげ葉焼けの防止、作物の品質向上が期待できます。
また、葉やハウス骨材の影が薄くなるので光合成の増加が期待できます。

資材関係

●一般梨地フィルム (散乱光強度=強) の場合

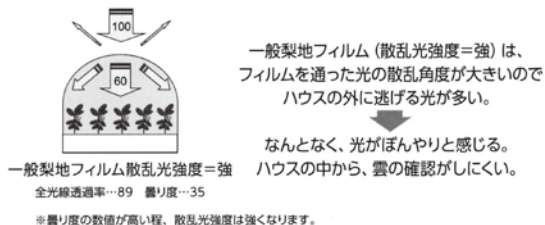

●美サンラン (微散乱光) の場合

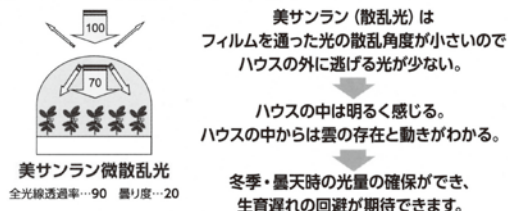

透明性、無滴持続性、強度にすぐれた農POの決定版！

展張期間中、安定した栽培環境をつくります。
さらなる生育向上・収益アップが期待できます。

美サンラン[®] アグリスター[®]

農PO 外張り 塗布無滴

- スッキリした透明感。ハウス内に十分な光を通します。
- 塗布無滴処理で無滴効果が長時間持続。キリ・モヤの発生も抑制します。
- 新素材の採用で優れた強度を実現。
- 汎用農ビとほぼ同等の紫外線透過特性で栽培作物の制限がなく、ハウス内の資材劣化も抑えられます。



幅	厚み (mm)	幅	厚み (mm)
135cm	0.1	540cm	0.1
150cm		600cm	
185cm		630cm	
200cm		660cm	
230cm		700cm	
270cm		740cm	
300cm		800cm	
330cm		840cm	
370cm		870cm	
400cm		900cm	
430cm		960cm	
460cm		1000cm	
500cm			

※長さ/カット品については1mきざみでお受け致します。詳しくは当店にお問い合わせ下さい。

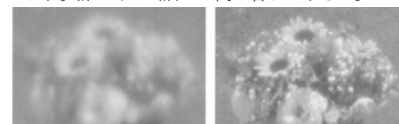

美サンランアグリスター 従来のアグリスター

耐久無滴散乱光農POフィルム

美サンラン[®] ダイヤスター[®] 農PO 外張り 塗布無滴 5年耐久

美サンラン[®] ダイヤスター[®] UVカット

- 散乱光でハウス全体に光がゆきわたります。
- 無滴性能が持続します。



塗布無滴散乱光農POフィルム

美サンラン[®] イースター[®] 農PO 外張り 塗布無滴

美サンラン[®] イースター[®] UVカット

- 散乱光でハウス全体に光がゆきわたります。
- 無滴性能が持続します。



※価格・規格等はその都度お問い合わせください。

オカモトPO ウェストコート 塗布型

特殊ポリオレフィン系
農業用フィルム

ウェストコートUVC 塗布型 UVカット

- 無水滴効果が持続
塗布処理による無水滴効果が持続します。汎用練込品との持続性が違います。
- 優れた耐久性
耐久性に優れているため、フィルムの張替え作業が大幅に削減されます。
- キリ・モヤの発生を抑制
特殊な無水滴塗布膜がキリ・モヤの発生を抑制します。
- 保温性強化
優れた保温効果剤を使用するとにより、POフィルムでは高水準の保温性を実現しました。
- 優れた透明性
高い保温性を保持しつつ、優れた透明性も実現しました。
- コストの削減
従来品に比べて生産者の皆様のコスト削減に役立ちます。

【さらに、ウェストコートUVCは】

- 害虫の侵入、病害を抑えて作物の生育を促進します。
UVカットするので、スリップスやコナジラミなどの活動が鈍くなります。灰色カビ・菌核病などの病害抑制により、減農薬栽培も期待できます。
- ハウス内資材の劣化を抑制。
紫外線をカットすることにより、一般のPOフィルムに比べて内張り資材等の劣化が軽減されます。

塗布型 散乱光農POフィルム

シヤ乱光

柔らかい光をハウス内に…

- ★全光線透過率は透明品とほとんど変わりません。
- ★光の拡散効果で葉焼けや果実焼けを防ぎます。
- ★ハウス内に到達する光が散乱光なので生育のパラツキが軽減されます。

全光線透過率	92%
曇り度	20%

※上記は測定値であり、保証値ではありません。
(弊社研究開発センター)

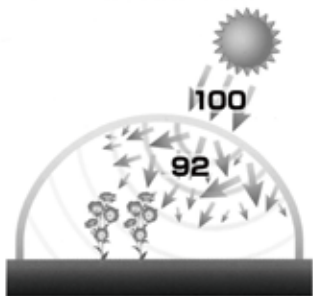

汎用練込品 農POフィルム

オカモトグリーンソフト ゴリラ

充実の基本性能、汎用農POの決定版

「ゴリラ」は、保温性、無水滴性、防塵性など、求められる性能をバランス良く備えています。

- 汚れにくく、展張後の明るさが持続。
- 軽くてベトつかず、展張作業・換気作業もラクラク。
- 風や寒さに強く破れにくい。
特殊多層構造により強度がアップしています。
※0.15mmは地域限定品です。



塗布型 遮熱農POフィルム

POクール

ハウス内の温度をコントロール!!

- 赤外線を一定量抑える効果により、ハウス内温度を管理することができます。
- 夏季はハウス内の温度上昇を抑制しますので、灌水の回数が軽減されます。
- 内張り+外張りのダブル使用で、さらに温度抑制効果が向上します。(ただし、冬期に加温設備が必要となります。)
- 温度抑制効果は、フィルムの厚みによって4タイプをご用意しています。

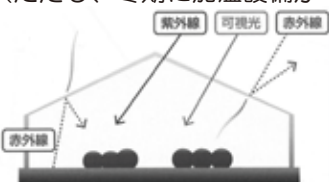

超耐久性塗布型 農POフィルム

ソラシロ(白/白) 遮熱用

オカモトの技術を活かして開発した遮熱用フィルム

- 抜群の遮熱効果で涼しい室内を保てます
遮熱効果が高く、遮熱被覆材に適します。
- 抜群の耐久性
耐久性に優れ、長期展張が可能です。
- 適度な遮光性(約85%)
- 無水滴効果が持続
新技術に塗布処理によって無水滴効果の持続を実現。

厚度	0.15mm
----	--------



※価格・規格等はその都度お問い合わせください。

MKVアドバンス

散乱光効果で作物の生育をサポートする機能性農ビ。

ハウス内に入る光の一部が散乱光になる為、全光線透過量は変わらず、作物に光があたります。

散乱光農ビ

SUNRUN™ 外張り

- 直進光透過重視設計の為、梨地ビニールよりも透明感があります。
- 一般農ビに比べ、キリ・モヤの発生を抑え、作業性に優れています。
- 効果…①春先の実へのダメージ回避、葉焼けの軽減。
②生育や着色のバラツキを軽減させます。

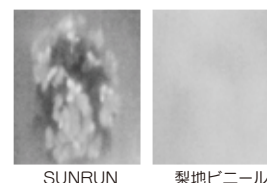

SUNRUN 梨地ビニール

幅 × 長さ	厚み(mm)
270cm × 100m	0.1
300cm × 100m	
330cm × 100m	
370cm × 100m	
400cm × 100m	

さらにパワーアップ!! これからのスタンダード農ビ。

MKVアドバンスの配合技術で農ビの使いやすさをさらに進化させた、究極の汎用農ビ

次世代農ビ

ノービエース®みらい 外張り

- 一般農ビに比べて、引っ張り、衝撃、こすれやはためきに、一段と強くなりました。今まで以上に安心してお使いいただけます。
- べたつきにくいのでサイドや谷部の巻き上げ換気作業がスムーズに行えます。
- 必要な諸性能のバランスも高次元でとれた、使いやすい農ビです。
- キリ・モヤの発生を抑えます。

幅 × 長さ	厚み(mm)			
	0.05	0.075	0.1	0.15
135cm × 100m	○	○	○	○
150cm × 100m	○	○	○	○
185cm × 100m	○	○	○	○
200cm × 100m	○	○	○	○
230cm × 100m	○	○	○	○
270cm × 100m	○	○	○	○
300cm × 100m	○	○	○	○
330cm × 100m	○	○	○	—
370cm × 100m	○	○	○	—
400cm × 100m	○	○	○	—
330cm × 50m	—	—	—	○
370cm × 50m	—	—	—	○
400cm × 50m	—	—	—	○

「みらい」の技術をいかした防塵農ビ。

汚れない次世代農ビ

クリーンエース®だいち 外張り

クリーンエースの防塵性が大きく向上しました!

クリーンエース®だいち なす・みつばち 外張り

- ホコリがつきにくく、汚れても 雨や水洗いで流れ落ち、光をよく透します。
- 無滴効果にすぐれ、光がハウス内によく入ります。
- 「クリーンエース・だいち なす・みつばち」は、紫外線をよく透します。ナス栽培と、ミツバチ利用の方におすすめします。

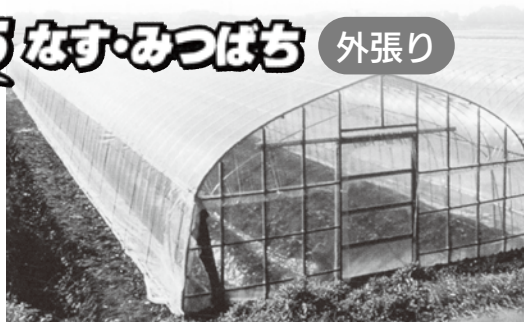

幅 × 長さ	厚み(mm)	
	0.1	0.15
135cm × 100m	○	○
150cm × 100m	○	○
185cm × 100m	○	○
200cm × 100m	○	○
230cm × 100m	○	○
270cm × 100m	○	○
300cm × 100m	○	○
330cm × 100m	○	—
370cm × 100m	○	—
400cm × 100m	○	—

農ビの特性を生かしながらプラスアルファを追求した、外張り用農ビです。

保温力強化農ビ

ダンビーノ 外張り

- 夜間、ハウス内の熱が放射によって逃げていくのを抑えます。燃料費の節約ができます。
- ハウス内に入る光の一部が散乱光となり、温度ムラ、生育のバラツキを少なくします。
- キリ・モヤの発生を抑えます。
- 果樹栽培にもおすすめです。



一般農ビよりもさらに保温効果を高めた農ビです。品質向上、早期収穫につながります。

幅 × 長さ	厚み(mm)
135cm × 100m	0.1
150cm × 100m	
185cm × 100m	
200cm × 100m	
230cm × 100m	
270cm × 100m	
300cm × 100m	
330cm × 100m	
370cm × 100m	
400cm × 100m	

※価格・規格等はその都度お問い合わせください。

機能性内張カーテン

かい てき くう かん 快適空乾

農PO 外張り 塗布無滴

●透質性

適度な透質性をもち、カーテン内の湿度が低く推移します。

●ボタ落ち

特殊な微細孔と塗布無滴処理により、水滴（結露水）のボタ落ちを軽減できます。

●光透過性

光線透過率が高いので、ハウス内に太陽光が十分入ります。また、散乱光効果によってハウス内の隅々まで光が入ります。

フィルムに『メタロセン系プラストマー』を使用し、無滴処理と微細孔加工を施し、結露水のボタ落ちを少なくできます。

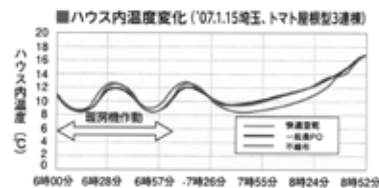
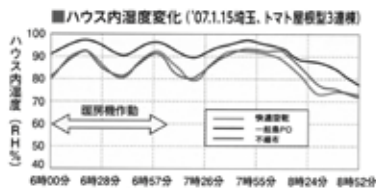

トンネル農ビも、必要な機能で選べます。

梨地加工が太陽の光を拡散！散乱光で、蔬菜・花卉類などの栽培と育苗に適した環境をつくります。

む てき (梨地) 無滴TM 農ビ トンネル 内張り 外張り

- 梨地加工とは、フィルム表面に細かい凹凸をつけることです。
- ベタつきが少なく、作業性が向上します。
- フィルムを透った太陽光は直進光よりも散乱光が多くなります。



幅 × 長さ	厚み(mm)
185cm × 100m	0.10
200cm × 100m	
230cm × 100m	
270cm × 100m	
300cm × 100m	
330cm × 100m	
370cm × 100m	
400cm × 100m	

保温力強化トンネル専用農ビ

サンホットTM 農ビ トンネル

ハウス内専用農ビ

カーテンサンホットTM 農ビ 内張り

保温力にすぐれたトンネル専用農ビ。
夜間の地温を高く保ち、作物を凍・霜害から守ります。

- 夜間、トンネル内の熱が放射によって逃げていくのを抑えます。
- 寒い時期の作型や、高い温度が必要な作物に最適です。
- 密閉性にすぐれ、蓄えた熱をトンネル内に保ちます。
- ベタつきにくく、朝夕の開閉作業がラクです。
- ハウス内トンネルとしても使用できます。

幅 × 長さ	厚み(mm)
185cm × 100m	0.05 0.075
200cm × 100m	
230cm × 100m	
270cm × 100m	
300cm × 100m	
330cm × 100m	
370cm × 100m	
400cm × 100m	

糸入りだから引き裂きに強く、破れが拡がりにくい農ビです。

汚れない糸入り強化農ビ

ウェーブロッククリーン[®]R 用途別



- 特に強度を必要とする部分(妻部、天窗部、サイドなど)にご使用下さい。
- 糸入りなのでベタつきにくく、サイド巻き上げがスムーズにできます。

幅 × 長さ	厚み(mm)
150cm × 100m	0.14 (公称)
185cm × 100m	
210cm × 100m	
230cm × 100m	

ハウス屋根のフィルム展張機 「ソリッコ」付

コロ助セット

- コロ助とソリッコの併用で、ハウスの妻面からのフィルム張りが、二人作業で簡単にできます。
- フィルムを傷つけず、すばやく展張できます。
- ハウスの高さ4mまで使用可能。(4m以上の場合は特注)



※価格・規格等はその都度お問い合わせください。

当社推奨品! 晴天 Ezo

コストパフォーマンスが優れている!!

新生産設備より生まれた
高性能防塵農ビ

- 防塵処方プラスで汚れが付きにくく透明度が持続
- ベースフィルムの強度がアップ、べたつきも抑えます。

幅 × 長さ	厚み(mm)	
	0.1	0.13
135cm × 100m	○	○
150cm × 100m	○	○
300cm × 100m	○	○
330cm × 100m	○	○
370cm × 100m	○	○
400cm × 100m	○	○
430cm × 100m	○	—

透明
防塵
防霧滴

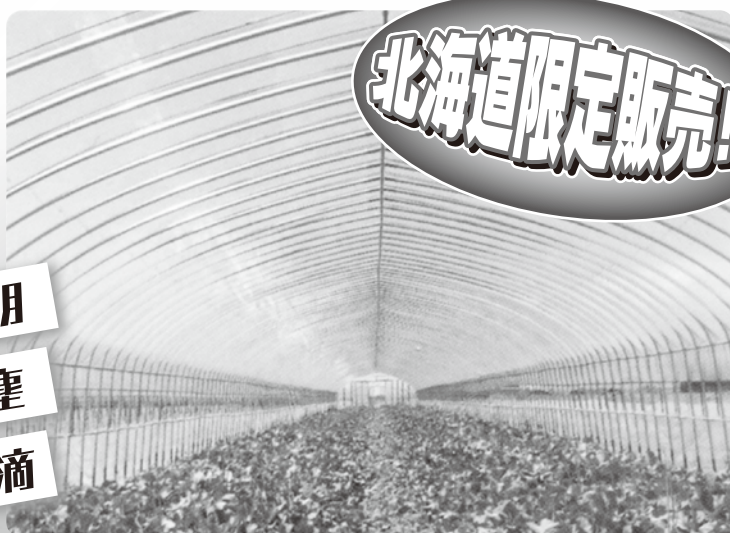

ソラクリーン 超天

新生産設備より生まれた高性能防塵農ビ
(紫外線カット商品)

- 防塵はもちろん防霧滴・保温にも優れています。
- 4年使用経過後の残存伸び率も他社製品の農ビに比べ、95%と耐久性に大変優れた秀品です!

※紫外線をカットしますので、イチゴ、ナス栽培、ミツバチを利用する栽培には使用しないでください。

近紫外線を多く取り込む栽培なら
ソラクリーン色探りがごさいます。厚さ0.15mm、超天同様の4サイズをご用意しております。

幅 × 長さ	厚み(mm)
	0.15
300cm × 100m	○
330cm × 100m	○
370cm × 100m	○
400cm × 100m	○

ソラクリーン

透明度大幅UP!!
光線透過率の高い
周年栽培用防塵農ビ

- ソラクリーン加工により、ビニールの表面に塵や埃が付きにくくしているため、年間を通じて光線透過率が高く、周年栽培が可能になります。
- ノンキリー効果により霧・霜の発生を抑制するので、灰色カビ病や菌核病などの病害が減少します。

幅 × 長さ	厚み(mm)
	0.1
135cm × 100m	○
150cm × 100m	○
185cm × 100m	○
200cm × 100m	○
230cm × 100m	○
270cm × 100m	○
300cm × 100m	○
330cm × 100m	○
370cm × 100m	○
400cm × 100m	○

晴天 Ezo UV

アキレスの高性能防塵
+ 紫外線カット 農ビ
北海道限定

- 紫外線カットで、作物の育成を促進し、病害虫を抑えられます。
- 防滴性、透明性が良いので優れた光線透過が得られます。

※紫外線をカットしますので、イチゴ、ナス栽培、ミツバチを利用する栽培には使用しないでください。



幅 × 長さ	厚み(mm)
	0.1
270cm × 100m	○
300cm × 100m	○
370cm × 100m	○
400cm × 100m	○

ノンキリー あすか

【北海道仕様】

- ノンキリー効果により霧・霜の発生を抑制するので、病気の発生が少なくなり、増収につながります。
- 防滴性、透明性が良いので優れた光線透過が得られます。

幅 × 長さ	厚み(mm)		
	0.075	0.1	0.15
135cm × 100m	○	○	○
150cm × 100m	○	○	○
185cm × 100m	○	○	○
200cm × 100m	—	○	○
230cm × 100m	—	○	○
270cm × 100m	—	○	○
300cm × 100m	○	○	○
330cm × 100m	○	○	○
370cm × 100m	○	○	○
400cm × 100m	○	○	○

※価格・規格等はその都度お問い合わせください。

アキレス

アキレスの内張り・カーテン用農ビは保湿剤添加が標準です!!

エコサイド クリーン^{SE} (外張り用)

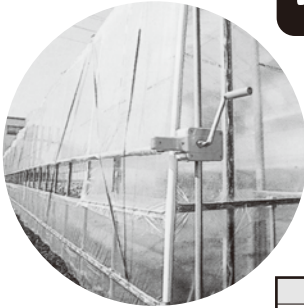

大型ハウス
仕様の長期
展張型フィルム
●光線透過率の向上

幅 × 長さ	厚み(mm)
115cm × 100m	0.2
135cm × 100m	
150cm × 100m	
185cm × 100m	
210cm × 100m	
230cm × 100m	
270cm × 100m	

ヌクマール さらりZ (内張り・カーテン用)

ハウス内専用
ベタ付きが少なく、
作業性に優れ、さら
に保温性を強くした
カーテン・トンネル用霧・
露抑制農ビ。

幅 × 長さ	厚み(mm)
270cm × 100m	0.05 0.075
300cm × 100m	
330cm × 100m	
370cm × 100m	
400cm × 100m	

ヌクマール さらり (内張り・カーテン・外兼用)

ベタ付きが少なく、作業性
に優れた、トンネル用霧・
露抑制保温強化農ビ。

幅 × 長さ	厚み(mm)	
	0.05	0.075
230cm × 100m	○	—
270cm × 100m	○	○
300cm × 100m	○	○
330cm × 100m	○	○
370cm × 100m	○	○
400cm × 100m	○	○
430cm × 100m	○	○
460cm × 100m	—	○

タキロンシーアイ

霧抑制農ビ スカイ^{イト}8防霧

- 光合成が活発で育成促進効果があります。
ハウス内でのキリ・モヤの発生が少ないため、特に早朝時の光線透過性に優れ、作物の育成促進効果があります。また電照栽培では、優れた効果の事例があります。
- 病害発生が少ない。
ハウス内での空気湿度（過湿）を低下させる性能（防湿効果）があります。
特に作物の葉・茎・花・果実等のヌレが少なくなり、病害発生、伝染病等を減小させ、高品質・多収が期待できます。しかも、防除の軽減ができ、ハウス経営の合理化につながります。
- 管理作業の省力化に……。
早朝や夕方等、キリ・モヤの発生が少ないため視界がきき、ハウス内管理作業が容易で省力化できます。



幅 × 長さ	厚み(mm)		
	0.075	0.1	0.15
135cm × 100m	○	○	○
150cm × 100m	○	○	○
185cm × 100m	○	○	○
200cm × 100m	○	○	○
230cm × 100m	○	○	○
270cm × 100m	○	○	○
300cm × 100m	○	○	○
330cm × 100m	○	○	—
370cm × 100m	○	○	—
400cm × 100m	○	○	—
330cm × 50m	—	—	○
370cm × 50m	—	—	○
400cm × 50m	—	—	○

防塵農ビ

ハイグリーン スカイ^{イト}8防霧

- 防塵性が抜群です。
- 優れた防滴効果があります。
- 光合成が旺盛で、作物の生育促進効果があります。
- 耐久性に富み、長期間の使用に最適です。
- キリ・モヤをおさえるスカイイトタイプです。
- 換気作業性が、従来品にも増してアップしました。

(1~2年展張可能)

幅 × 長さ	厚み(mm)
135cm × 100m	0.1
150cm × 100m	
185cm × 100m	
200cm × 100m	
230cm × 100m	
270cm × 100m	
300cm × 100m	
330cm × 100m	
370cm × 100m	
400cm × 100m	

耐久性農ビ シカインアップ[°]

- 特殊配合の防塵処理剤が、ゴミ・汚れの付着を防止して、フィルムの透明度を保ちます。
- 耐久性に優れ、農ビ本来のしなやかさをいつまでも失いません。
- 強力な防滴効果で、水滴の流れを長い期間持続させます。
- もちろん当社独特の防霧タイプ（スカイイト）ですから、ハウス内を適湿な環境に保ちます。
- 一般農ビと同様に、溶着加工ができます。

(2~3年展張可能)

幅 × 長さ	厚み(mm)
135cm × 100m	0.15
150cm × 100m	
185cm × 100m	
200cm × 100m	
230cm × 100m	
270cm × 100m	
300cm × 100m	0.15
330cm × 50m	
370cm × 50m	
400cm × 50m	

※価格・規格等はその都度お問い合わせください。

タキロンシーアイ

発想の転換により生まれた農ビが、更に進化!!

散乱光農ビ

パールメイトST

従来の散乱光率を確保しつつ、強度を上げることに成功しました。



パールメイトST

フィルム後方約30cmでの作物え方の差(0.1mm厚)

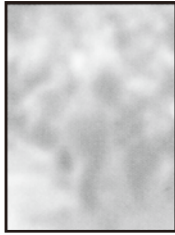

梨地農ビ

- ハウス内に散乱光を多く取り入れて、太陽光線をソフトにします。散乱光を多く取り入れることによって、作物・果樹等の日焼けを防ぎます。
- 特殊な配合により、べたつきが少なく、換気作業性に優れます。
- 一般農ビに比べ、保温力が優れています。特殊な配合で、遠赤外線透過を抑えるため、一般農ビに比べ保温性が優れています。

●従来品と比較して強度・耐候性を向上させました。

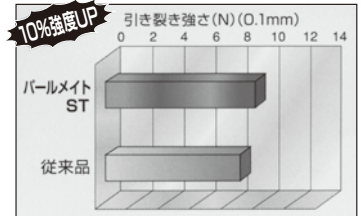
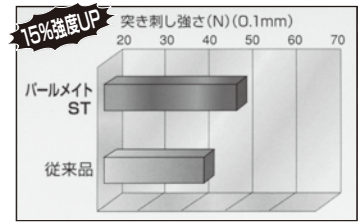

幅 × 長さ	厚み(mm)
230cm × 100m	0.05
270cm × 100m	
300cm × 100m	0.075
330cm × 100m	
370cm × 100m	
400cm × 100m	

内張り専用農ビ

サラットらくらくスカイイト8防霧

作業性を重視した防霧性内張り農ビで、開閉作業はその名のように“らくらく”行えます。

- ハウス内の管理作業に優れています。当社独特の配合と製造技術により、開閉作業の能率は抜群です。
- キリ・モヤを抑制するスカイイトタイプです。ハウス内のキリ・モヤの発生が少なく、適湿な栽培環境にします。
- 燃費の節約ができ、きわめて経済的です。農ポリ・農サクビに比べて保温性が優れていますので、燃料費の節約ができ省エネフィルムとして最適です。
- 防滴効果があります。農ポリ・農サクビに比べて、防滴性は良好です。



幅 × 長さ	厚み(mm)
185cm × 100m	0.05
200cm × 100m	
230cm × 100m	0.075
270cm × 100m	
300cm × 100m	
330cm × 100m	
370cm × 100m	
400cm × 100m	

腰・スソ張りPOフィルム

オカモトPO ウエストコート 塗布型

特殊ポリオレフィン系 農業用フィルム

ウエストコートUVC 塗布型 UVカット

【ウエストコート特徴】

- 無水滴効果が持続
- 優れた耐久性
- キリ・モヤの発生を抑制
- 保温性強化
- 優れた透明性
- コストの削減

【さらに、ウエストコートUVCは】

- 害虫の侵入、病害を抑えて作物の生育を促進します。UVカットで、スリップスやコナジラミなどの活動が鈍くなります。灰色カビ・菌核病などの病害抑制により、減農薬栽培も期待できます。
- ハウス内資材の劣化を抑制。紫外線をカットすることにより、一般のPOフィルムに比べて内張り資材等の劣化が軽減されます。

幅 × 長さ	厚み(mm)
135cm × 100m	0.1
150cm × 100m	
185cm × 100m	

施設園芸ハウス・スソ張り専用POフィルム。

スソピー®

幅 × 長さ	厚み(mm)
75cm × 100m	0.2
100cm × 100m	

- 透明性にすぐれ、汚れがつきにくく光をよく透します。
- 4~5年耐用、張り替えの手間が省けます。
- べたつきにくく、張りやすいフィルムです。
- スプリング止めができます。



すそ張りPO

耐久性に優れたすそ張りPOフィルム。

幅 × 長さ	厚み(mm)	
	0.1	0.15
75cm × 100m	○	○
80cm × 100m	○	-
100cm × 100m	○	○
115cm × 100m	○	-

【特注品】

※価格・規格等はその都度お問い合わせください。

農業用ポリエチレン

安価で手軽に保温効果をあげる！

農ポリ

●水稲苗代、野菜や花のトンネル栽培、ハウス栽培など広汎な分野に使用できます。

幅 × 長さ	厚み(mm)			
	0.03	0.05	0.07	0.1
95cm × 100m	○	○	○	○
135cm × 100m	○	○	○	○
150cm × 100m	○	○	○	○
180cm × 100m	○	○	○	○
210cm × 100m	○	○	○	○
230cm × 100m	○	○	○	○
270cm × 100m	○	○	○	○
300cm × 100m	○	○	○	○
360cm × 100m	○	○	○	○
420cm × 100m	-	○	○	○
460cm × 100m	-	○	○	○
540cm × 100m	-	○	○	○
600cm × 100m	-	○	○	○

農ポリマルチ

幅 × 長さ	厚み(mm)
95cm × 200m	0.02 (色/透明のみ)
135cm × 200m	
150cm × 200m	0.03 (色/透明 グリーン・ブラック)
180cm × 200m	
210cm × 200m	0.03 (色/グリーンのみ)



「暖」あったかマルチ

地温保持・雑草抑制効果にすぐれた!!

暖
あったか

波長コントロールフィルム

マルチ

波長をコントロールして、
赤外線の透過機能をもたせ
可視光線を遮断する
機能をもっています。

規 格
95cm × 200m
135cm × 200m
150cm × 200m
180cm × 200m

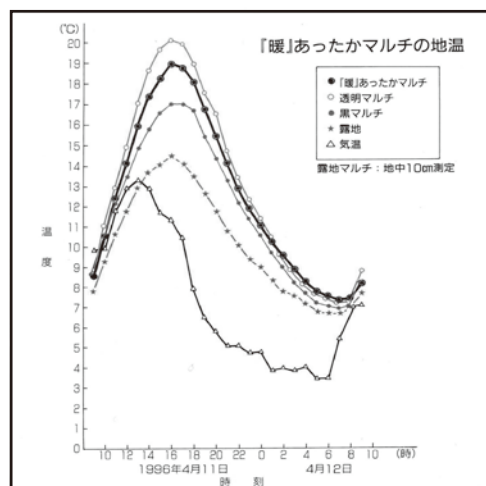

高機能性マルチ (地温上昇、雑草防止)

赤外線マルチ (受注生産)

ハウス専用マルチで最低地温が
透明マルチより優れる

- 初期生育促進効果が透明マルチより優れています。
- 最低地温が透明マルチに比べ、約2度高くなります。
- 雑草を抑制します。

特価販売中!!
在庫品限り

規 格
95cm × 200m
135cm × 200m
150cm × 200m
180cm × 200m



マーカーマルチ透明

定植穴の目安に最適!! (受注生産)

幅 × 長さ	厚み(mm)	マークピッチ	並列
180cm × 300m	0.03	20cm	2条
210cm × 300m			

マーカーマルチグリーン

定植穴の目安に最適!! ライトG

幅 × 長さ	厚み(mm)	マークピッチ	並列
180cm × 300m	0.03	20cm	2条

※価格・規格等はその都度お問い合わせください。

農業用ポリエチレン

白黒・銀黒マルチ[®] らくらくトルコマルチ(★印)

- 優れた光反射で地温を下げ、肥料成分の過剰分解を抑えます。地温の安定化にお使いください。
- 野菜や花卉のマルチ栽培などの広汎な分野に使用できます。

★
特注品

品番	規格	無孔 ホーリー別
	95cm×200m	無孔
	120cm×200m	〃
	135cm×200m	〃
	150cm×200m	〃
	180cm×200m	〃
	210cm×200m	〃
9410	95cm×200m	4条並列
3812	135cm×200m	8条並列
5812	150cm×200m	〃
5225	150cm×200m	2条並列

農業用生分解性マルチフィルム

サンバイオマルチフィルム



光崩壊性+ 生分解性マルチフィルム! 受注生産

- サンバイオは、光崩壊性と生分解性を備えています。その上保温性にすぐれ、しかも急激な地温上昇もありません。したがって霜害、高温障害に強く、安全生の高いマルチで生育促進・高品質が期待できます。早植えには特に効果があります。
- 展張後、太陽の光を受け徐々に崩壊を始め、作物栽培終了時には簡単にすき込めるようになります。すき込み時にフィルム断片がより小さく砕かれ、その後の分解消失を一層速めます。
- 機械収穫時にも、まったく支障がありません。

生分解性 マルチフィルム カエルーチ[®]



バイオポリマー技術と配合・加工技術の融合により、性能とコストバランスに優れた生分解マルチです。

処理費が不要! 作業も省力化できる!

受注生産

- はぎ取り作業が不要で省力化になります。
- 収穫から次の定植までの期間を短縮し、生産性向上が図れます。
- 廃プラの処理費用が不要となります。
- マルチフィルムとして安定した強度をもちます。
- 土中の微生物により、水と炭酸ガスに分解されます。



KO[®]マルチ[®]

地温上昇 + 雑草防除 + ウィルス病軽減

本製品はポリの表面にKO層(特殊波長域の反射物)を設けた二重構造になっているため、このKO層の反射で有翅アブラムシの飛来を防止することによりウィルス病の感染を抑え作物の健全な生育を促します。

カラー	厚さ	規格
K O - N 透 明	# 20	95cm×200m
		135cm×200m
		150cm×200m
		180cm×200m
K O - G グ リ ー ン	# 25	95cm×200m
		135cm×200m
		150cm×200m
		180cm×200m

ピーターコーンマルチ

スイートコーン専用銀ネズマルチで、巾や孔ピッチ等を広くしたマルチです。

品番	規格	孔ピッチ	チドリ
1235	#20×100×400m	50×35	2条

にんにくマルチ(ライトグリーン)

〈予約注文のみ〉

にんにく用の穴あきマルチです。ライトグリーンなので秋の地温確保に!!

品番	規格	孔ピッチ	条数
5415	0.03×150×200m	50×15	2条

ボアシート・ホーリーシート

色は透明、穴径45mm

品番	規格	孔ピッチ	チドリ
9230	95cm×200m	45×30	2条
9224	95cm×200m	45×24	2条

KOGマルチファミリー

家庭菜園に最適で、KOGマルチファミリーはアブラムシをよせつけず、雑草を抑制します。

規 格
95cm×50m
135cm×50m

農業用生分解性マルチフィルム

ピオトップ



- 自然素材のデンプンと生分解性樹脂が合体! もっと環境に優しい!
- 慣行のポリマルチフィルムと効果は同等!
- 作物残さと共にすき込めば、最終的に土中の微生物によって水と二酸化炭素に分解!

日本バイオ
プラスチック
協会認証品
登録No.1022

ピオフィレックスマルチプラス

環境にやさしく、優れた強度の生分解性マルチ

※商品の特質上、受注生産となります。



日本バイオ
プラスチック
協会認証品
登録No.1038

※価格・規格等はその都度お問い合わせください。

特殊フィルム・保温シート

3層になり、より強くなりました!

イワタニ シルバーポリ

- 出芽期、緑化期での高温障害や苗焼けを防止します。
- 適温確保により、健苗化を促進します。
- 遮光するため、白化現象などの育苗障害はありません。
- 保水性がよいので、灌水が少なくて済みます。



幅 × 長さ	厚み				
	地温抑制用 マルチ200μ	#90水稲用 0.04mm	0.05mm	0.07mm	0.1mm
95cm × 100m	○	—	—	—	—
120cm × 100m	○	—	—	—	—
135cm × 100m	○	—	—	—	—
150cm × 100m	○	—	○	○	—
180cm × 100m	○	—	○	○	○
210cm × 100m	○	—	○	○	○
230cm × 100m	—	○	○	○	○
270cm × 100m	—	○	○	○	○
300cm × 100m	—	○	○	○	○
315cm × 100m	—	○	○	○	○
330cm × 100m	—	○	○	○	○
360cm × 100m	—	○	○	○	○
420cm × 100m	—	—	○	—	—

シルバーポリトウ

幅 × 長さ	厚み		
	#90水稲用	0.05mm	0.07mm
180cm × 100m	—	○	○
210cm × 100m	—	○	○
230cm × 100m	○	○	○
270cm × 100m	○	○	○
300cm × 100m	○	—	—
315cm × 100m	—	○	○
330cm × 100m	○	—	—
360cm × 100m	○	○	○



ハーモニカ構造の保温被覆材

サニーコート



- 独自のハーモニカ構造により保温性が抜群です。
- ほこりがつきにくく、又、熱融着を起こしません。
- すべりやすく取り扱いがラクです。

幅 × 長さ
115cm × 100m
135cm × 100m
150cm × 100m
185cm × 100m
200cm × 100m
230cm × 100m
270cm × 100m
300cm × 100m

水稲の出芽・緑化、夜間の保温用に

ハイマット

断熱性の高い一連シートで保温性バツグン



幅 × 長さ
180cm × 50m
210cm × 50m
230cm × 50m
270cm × 50m

透光性保温資材

ホカホカサンシート



耐候性フィルム、ダイヤレットでテトロン綿(ポリエステル)をサンドイッチした、軽くて作業性のよい作物のおふとんです。三層構造の空気層で保温力が強化されているため、特に寒い時期に力を発揮する保温資材です。

幅 × 長さ
180cm × 50m
210cm × 50m
230cm × 50m
270cm × 50m
300cm × 50m
360cm × 50m

※価格・規格等はその都度お問い合わせください。

不織布

ユニチカ ラブリート® スーパーラブリートFXZ

通水、通気性があり、葉に水分が付着しないので野菜のベタ掛けにも最適で、優れた保温力で播種直後の発芽揃いを完全に、また夜間の冷気や霜を防いで成育を促進します。

(507BKD:黒)

幅 × 長さ	307WTD	557FXZ	507BKD
105cm × 100m	○	—	—
135cm × 100m	○	—	○
150cm × 100m	○	○	○
180cm × 100m	○	○	○
210cm × 100m	○	○	○
235cm × 100m	○	—	○
270cm × 100m	○	○	○
300cm × 100m	○	○	○
330cm × 100m	—	○	—
360cm × 100m	—	○	—

パソライト®・すけっとくん

光線透過率90%。保温性だけでなく防霜・防虫・防鳥・土壌水分の保持・適度な遮光までも実現。品質・収量の向上や発芽の促進に最適です。

幅 × 長さ	パソライト	すけっとくん
60cm × 200m	特注品	特注品
80cm × 200m	○	—
90cm × 200m	—	—
105cm × 200m	○	—
120cm × 200m	○	—
150cm × 200m	○	—
180cm × 200m	○	—
210cm × 200m	○	—
240cm × 200m	○	○
270cm × 200m	○	—
300cm × 200m	—	○
320cm × 200m	○	—
360cm × 200m	○	—
400cm × 200m	○	—

資材関係

ユニチカ ラブリート® 通路マット

土壌の乾燥、過湿を押さえ、防草効果も抜群です。歩きやすく作業もたいへんラクで、便利なライン入りです。



幅 × 長さ
60cm × 100m
90cm × 100m
150cm × 100m
180cm × 100m
限定品 58cm × 600m



ベタがけ被覆

ソプラ

光線透過率
約80~85%

水滴で覆土が削れていませんか？
ふち苗を含めて保温は大丈夫ですか？
自動灌水機でも被覆したまま水をかけられます。
軽くて扱いやすい!!

※シャトル、ミストエース専用

幅 × 長さ
270cm × 100m

※数量限定

通路用シート アグリシート

畦の防草から水耕栽培の全面張りまで、多目的な用途にご利用いただけます。

- 高い遮光性により優れた防草効果を発揮。
- 他社には出来ない抜群の透水性と耐久性を実現。

色:ブラック、シルバークレー

幅 × 長さ
40cm × 100m
50cm × 100m
75cm × 100m
100cm × 100m
150cm × 100m
200cm × 100m
300cm × 100m
400cm × 100m



●鉢物の下敷きとして



●通路のぬかるみ防止として



●ロックウール・水耕栽培の全面下敷き用として

強力アグリシート

防草効果、耐候性、耐久性を強化!

色:ブラック

幅 × 長さ
100cm × 100m
150cm × 100m
200cm × 100m
300cm × 100m

透水タイプ × 多目的シート

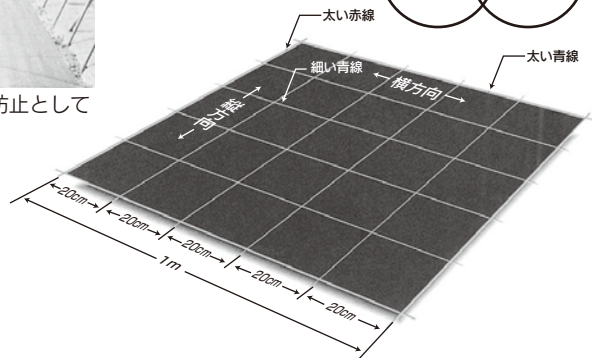

※価格・規格等はその都度お問い合わせください。

遮光ネット

涼感ホワイト20・シルバー30

赤外線遮蔽材を使用した
ネット状ポリエチレン不織布(ワリフ®)!

- 【遮熱性】熱源である赤外線を反射することでハウス内温度を低下させます。
- 【作業性】ハウス内を明るく保ち、また軽量で取り扱いが容易です。
- 【耐久性】紫外線劣化防止剤入りで耐久性に優れます。
- 【通気性】ネット構造で開口率は約40%です。適度な通気性があります。
- 【形状安定性】伸び縮みがありません。交点は熱融着されており、ハサミなどで加工してもカット面の目ズレがありません。

涼感ホワイト20
遮光率20%

ダイオラッセル®

- 耐久性があり、水分を吸わないため腐食しません。
- 目ずれ・ほつれがありません。

品番	規格	遮光率
#1500	200cm×50m	50~55%
#1600	200cm×50m	60~65%
#1700	200cm×50m	70~75%
#1800	200cm×50m	80~85%
#2000	200cm×50m	90~95%



ダイオラッセル®シルバー

品番	規格	遮光率
1500SG	200cm×50m	45~50%
1600SG	200cm×50m	55~60%
1700SG	200cm×50m	65~70%
1800SG	200cm×50m	75~80%
2000SG	200cm×50m	85~90%

サンサンネット

規格
90cm×100m
135cm×100m
150cm×100m
180cm×100m
210cm×100m
230cm×100m
270cm×100m
360cm×100m

太陽と水と空気をいっぱい
通して虫を通さない!
コナガ防止に効果抜群!
(無農薬・減農薬に)

明るい

①遮光率20%・30%
ハウス内が明るく作業性良好。

涼しい

②赤外線(熱線)を反射
ハウス内温度が約5℃程度低下。
※試験例

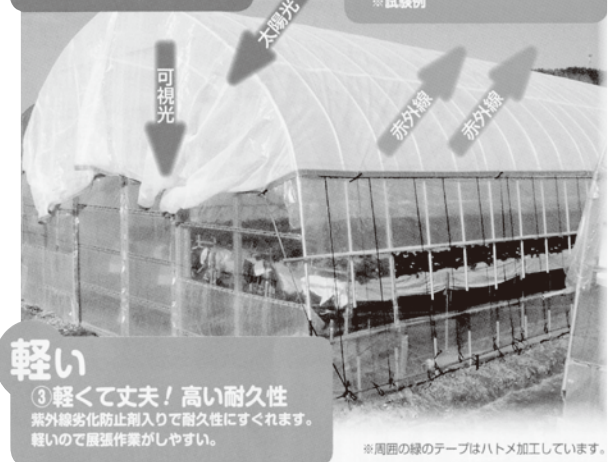

軽い

③軽くて丈夫! 高い耐久性
紫外線劣化防止剤入りで耐久性にすぐれます。
軽いので展張作業がしやすい。

らーくらくネットシルバー

- 優れた遮熱効果で、ハウス内を涼しくします。
- 適度な網目構造なので通気性に優れています。
- 軽くて丈夫、耐久性・耐候性に優れています。
- 縮みがなく、作業が楽です。
- 防虫・防鳥にも効果的です。

規格	遮光率
S-30	30%
S-40	40%
S-50	50%
S-60	60%
S-70	70%
S-80	80%

光質コントロール メガクール®

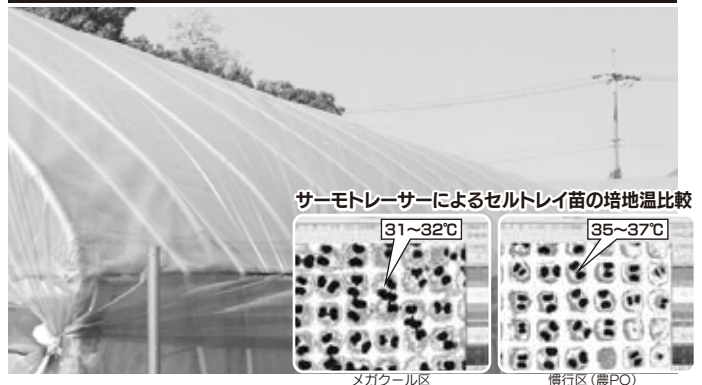

サーモレーサーによるセルトレイ苗の培地温比較

◆太陽光線の熱線を吸収し、
植物体温や地温の上昇を抑制します。

- 夏季栽培における作物の高温障害(裂果・葉焼け・花蕾焼け・発根不良など)を回避します。
- 夏季栽培における発芽率の向上、徒長苗の防止、灌水回数低減による省力化が図れます。
- 栽培条件の改善による生育促進および収量増が期待できます。
- イチゴなどの収穫期間の延長、果実品質の低下を防止します。

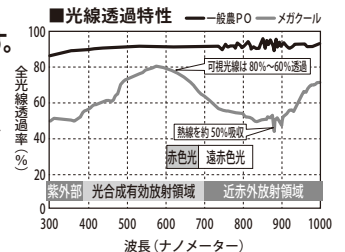

◆赤色光(R)と遠赤色光(FR)の比率(R/FR比)が大きくなるように光質をコントロールします。

- 夏季のポット苗やセル成形成苗の育苗において徒長を防ぎガッチリした苗ができます。
- イチゴの育苗においてスムーズで安定した花芽分化を促します。

※価格・規格等はその都度お問い合わせください。

ネット各種

サンサン根切りネット



～ポットタイプ～
1ミリ目タイプ
…EX2000

【特徴】

- ライン入りで作業性アップ
- 透水性抜群で生育に影響を与えない。
- 耳部をさらに強化し目ズレしにくい。

作業性抜群!!
耐久性抜群!!

品番	規格
EX-2000 (1mm目合)	240cm×100m
HM-2010 (2mm目合)	270cm×100m
	310cm×100m

(その他の規格はご要望に応じて作成出来ますので各担当者へご確認願います。)

サンサンネットe-レッド

赤色によるアザミウマ防除効果!

- 赤色の糸 (PE細糸) を採用し、防虫効果をさらに向上させるネットです。
- SLR2700 (0.8mm) とSLR3200 (0.6mm) の2規格をご用意しました。
- 微害虫 (特にアザミウマ類) の外からの侵入を軽減します。

赤が害虫を軽減!
露地トンネル栽培・
ハウスサイド張りの
防虫効果を発揮!

品番	規格
SLR 2700 (目合い0.8mm)	90cm×100m
	135cm×100m
	150cm×100m
SLR 3200 (目合い0.6mm)	180cm×100m
	210cm×100m



トンネルに使用例

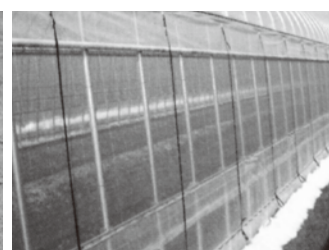

サイドに使用例



防風網

フチ取加工及び特製吊具付なので容易に取付け、取りはずしができます。

品名	規格
ラッセル織	2mm目 1.8×10m
	2mm目 2.7×10m

防風網用支柱

規格	
48.6×2.4×3.0m	穴径 10%
48.6×2.4×4.0m	〃
48.6×2.4×5.0m	〃

バタツキがないのでフィルムを傷めません!

ハウス押えネット ツマメンネット (在庫品限り)

- 台風シーズンのフィルム押えに省力的
- 押え紐に比べてバタツキがないので、フィルムを傷めません。
- 強度にムラがなく、伸び縮みしないので、押えが完全にできます。

品名	規格
ツマメンネット	1.2cm目 2m×7m(角目)
	1.2cm目 2m×10m(角目)
ハウス押えネットB型	30cm目 6m×50m(角目)
	30cm目 8.1m×45m(角目)

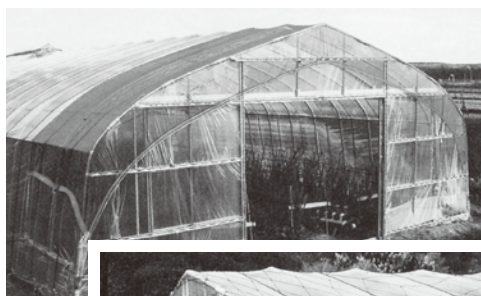

※価格・規格等はその都度お問い合わせください。

止金具・マルチヤー

胡瓜カッター

鮮度向上、収穫の省力に片手でスパスパ！

S・L各サイズ / 2個入

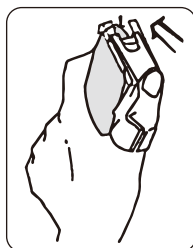

マルチステッキL

(100個入)



黒丸君 20cm

(200個入)

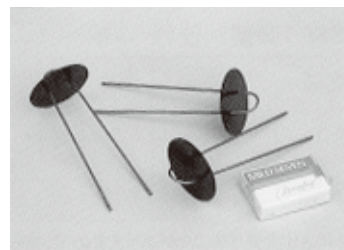

穴あけの新兵器

サンエーホーラー・ウエラック

- 立ったままで、マルチもろとも植え穴があげられます。
- 種いもの植え込みや苗鉢の植え込みにサイズピッタリ。正確に穴をあけます。



H110 P

ウエラックUR120

型 式	植え穴径	マルチ穴径
H50	—	5 cm
H75D	7.5cm	6 cm
H90	9cm	8 cm
H105	10.5cm	9 cm
H110P	11cm	11 cm
H120	12cm	10 cm
H150	15cm	13 cm
UR120	12cm	12 cm



被覆資材のくり出し・巻取機

マキトール PAT

資材を大切に！
小幅から広幅、すべて1台でOK、
巻心ワンタッチ着脱。

品 名
マキトール小型
マキトール大型



メロン果実下敷用

実の座

規 格
60cm×50m

- 長尺巻きなので、定植時または二重トンネルの支柱を立てる前に引き伸ばせば簡単に敷設できます。
- ひとつずつ敷く必要がなく、作業が大幅に軽減され管理が大変ラクになります。
- 立体構造で適度な硬さのポリエチレン製ネットなので、過湿を防ぎ、病気、汚れを防止。メロンの品質アップが望めます。



マルチトンネルカッター

切れ味抜群!!
らくらく
カット!!



型 式	穴 径
MCH-50	5 cm
MCH-80	8 cm
MCH-120	12 cm

マルチヤーMR-3BC型

- フィルム幅75cmから180cmまで使えます。
- 平畝から高畝(50cm)まで使用できます。

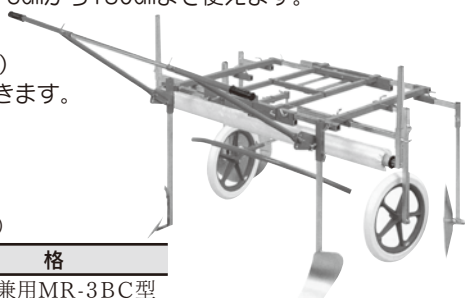

(送料別途請求)

規 格
人力高畝平畝兼用MR-3BC型

メロンマット

- 水損・腐敗・汚れが少なくなり、商品価値を高めます。
- 底部(接地部)がよく着色し、玉返しの手間が省けます。



品 名	規 格
メロン用	11×11 cm (2,200枚入)
メロンハイマット	15×15 cm (900枚入)
南瓜、西瓜用	14.5×14.5 cm (1,300枚入)

メロン用化粧箱

(トレー付)

2玉入用
3玉入用

※価格・規格等はその都度お問い合わせください。



光彩フイトン鉄環境調整剤

ハサミにチョン



資材関係

剪定ハサミの切れを良くする！ 切り口の乾燥が早く、感染等を軽減！！

植物を剪定する時に、植物の樹液（灰汁、ヤニ）等の汚れがハサミに付着し、汚れは、前の汚れがあると次の汚れは付きやすく、次々と重なり付着することにより、切れが悪く、重たいハサミになります。



汚れの中には雑菌等が付着しているかもしれません。それで次の剪定をするとの汚れの上に次の汚れが次々と付着し、重たく切れが悪くなります。

採光フイトン鉄環境調整剤をハサミにチョンと付ける事で、樹液が分解されて、軽く、良く切れるハサミになる様に開発されています。

使用効果

1. 植物の樹液（灰汁、ヤニ）等でハサミの汚れが重くなり、切りづらくなった。使用后▶▶▶ハサミの切れが良くなり、手や腕の負担が軽くなると思われます。
2. 光採フイトン鉄環境調整剤は、剪定した切り口のカルスの上がりが早くなり、切り口からの感染等を軽減することが出来ます。

使用方法

1. 光採フイトン鉄環境調整剤 100cc 『ハサミにチョン』をハサミの刃、付け根に落とし、液が全体に広がってから御使用下さい。
2. 1日の作業が終わりましたら、ハサミは水洗いし、水気を拭き取り乾かしてから保管して下さい。

【注意】本品が皮膚に付いた時は、よく水洗いをして下さい。

折れた枝の応急手当に…

トマトの包帯™

複雑な形の所にも巻くことができます。

- 特長
- 自由な長さで手でちぎれます。
 - 伸縮するので茎にぴったりフィットして固定できます。
 - 粘着剤を使わずにテープ同士を重ねるだけで固定できます。
 - 不織布素材なので、通気性、保水性があります。

25mm巾×5m巻（ポリエステル素材）



透水マルチ たまねぎ名人

家庭菜園に おすすめ！

不織布のマルチで、水を通すので、乾燥期に玉太りしやすくなります！

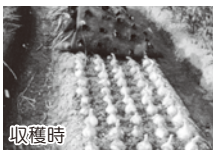

- 水を適度に通すので、玉太りしやすくなり、水やりも簡単にできます。
- 雑草を抑制し、泥跳ねを防ぎます。
- 不織布なので、切ってもほつれません。
- 有孔加工済みであり、3.5mのバック品で約100本、10m巻で約350本の苗が植え付けできます。

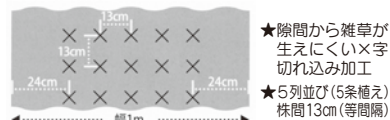

色	規格	入数	有孔規格
黒	1m×3.5m	30枚	条間13cm×株間13cm
	1m×10m巻	10本	5条並列、X字切りみ

※価格・規格等はその都度お問い合わせください。

はろうばいおらん

NEW 補修王

手切れ性のある農業用フィルム補修テープ！

- ポリエチレンクロス基材としているので、手で簡単に切ることができます。
- やわらかい基材を使用しており、フィルムにフィットしやすくなっています。



80mm×20m

Vカットハサミ

動力いらずで刃先から
洗浄除菌液が流れる優れもの



園芸用自動洗浄除菌ハサミ

【特徴】

- 植物ウイルス感染予防用です。
- Vカートリッジにウイルス予防液を入れ、作業すると、ハサミの刃に自然と液が流れ、自動的に刃が洗浄される構造です。予防液を流すことでウイルスが他の植物への感染を素早く遮断する世界初の新商品です。
- 非常に軽く、連続作業に最適です。
- Vカートリッジに入れた液は果菜類で約5~10aの作業が可能です。ただし、対象作物や頻度によって異なります。



除菌液が流れる！

【別売り販売商品】

洗浄除菌液 150ml
(100%植物由来のヒノキチオールを主体とした抽出物です。原液でご使用下さい。)
カートリッジ、スプリング

Vカット
ハサミ本体

ビニールハウス

豊富な規格と仕様でおのぞみのハウス設計!

A-27ハウス 間口5.4m(3間)

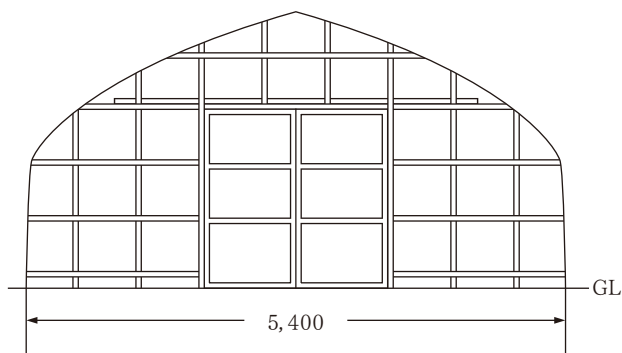

【仕様】

型 式	A-27
天 井 高	2,500mm
側 面 高	1,200mm
間 口	5,400mm
アーチパイプ	22.2 × 1.2 × 4,600
直管パイプ	19.1 × 1.2 × 4,270SW
天井用農ビ巾	720cm
側面用農ビ巾	135cm
最大扉サイズ	W2.0m × H1.8m

B-36ハウス 間口5.4m(3間)

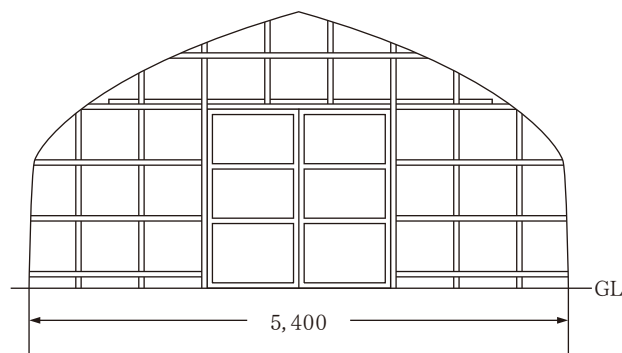

【仕様】

型 式	B-36
天 井 高	2,500mm
側 面 高	1,200mm
間 口	5,400mm
アーチパイプ	25.4 × 1.2 × 4,600
直管パイプ	19.1 × 1.2 × 4,270SW
天井用農ビ巾	720cm
側面用農ビ巾	135cm
最大扉サイズ	W2.0m × H1.8m

B-37ハウス 間口5.4m(3間)

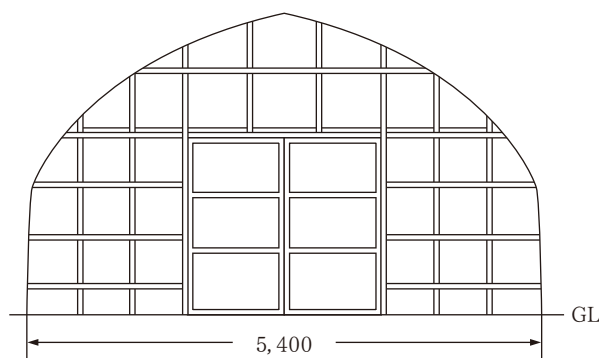

【仕様】

型 式	B-37
天 井 高	2,900mm
側 面 高	1,500mm
間 口	5,400mm
アーチパイプ	25.4 × 1.2 × 4,900
直管パイプ	22.2 × 1.2 × 4,270SW
天井用農ビ巾	740cm
側面用農ビ巾	150cm
最大扉サイズ	W2.2m × H1.8m

B-37ハウス 間口6.0m(3.3間)
(特150曲)

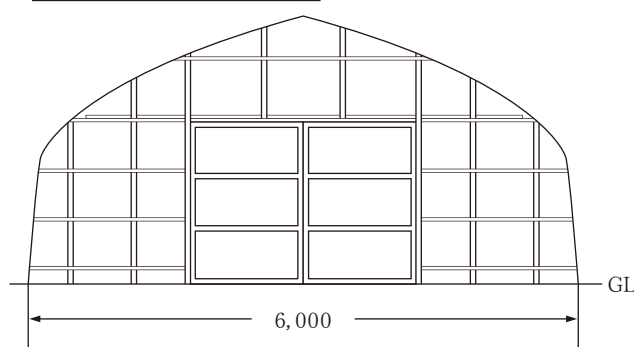

【仕様】

型 式	B-37 特150曲
天 井 高	2,700mm
側 面 高	1,200mm
間 口	6,000mm
アーチパイプ	25.4 × 1.2 × 4,900 特150曲
直管パイプ	22.2 × 1.2 × 4,270SW
天井用農ビ巾	770cm
側面用農ビ巾	135cm
最大扉サイズ	W2.2m × H1.8m

※価格・規格等はその都度お問い合わせください。

ビニールハウス

資
材
関
係

B-38ハウス 間口6.0m (3.3間)

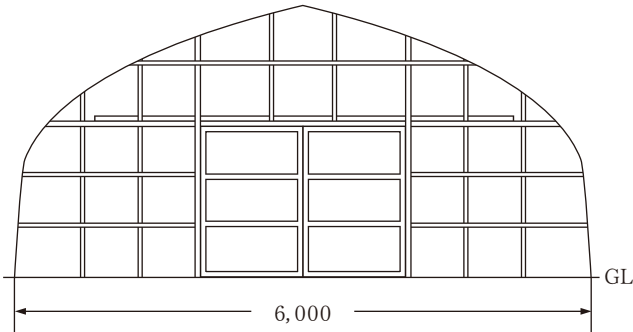

【仕様】

型 式	B-38
天 井 高	3,000mm
側 面 高	1,400mm
間 口	6,000mm
アーチタフパイプ	25.4 × 1.2 × 5,100
直管パイプ	22.2 × 1.2 × 4,270SW
天井用農ビ巾	770cm
側面用農ビ巾	150cm
最大扉サイズ	W2.2m × H2.0m

C-38ハウス 間口6.3m (3.5間)

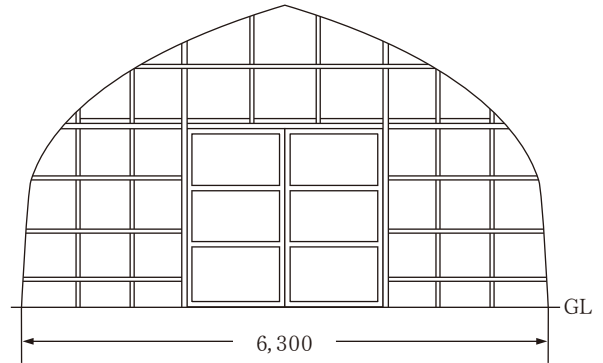

【仕様】

型 式	C-38
天 井 高	3,200mm
側 面 高	1,500mm
間 口	6,300mm
アーチタフパイプ	28.6 × 1.6 × 5,500
天井用パイプ	25.4 × 1.2 × 4,270SW
側面用パイプ	22.2 × 1.2 × 4,270SW
天井用農ビ巾	840cm
側面用農ビ巾	185cm
最大扉サイズ	W2.4m × H2.0m

D-51ハウス 間口7.2m (4間)

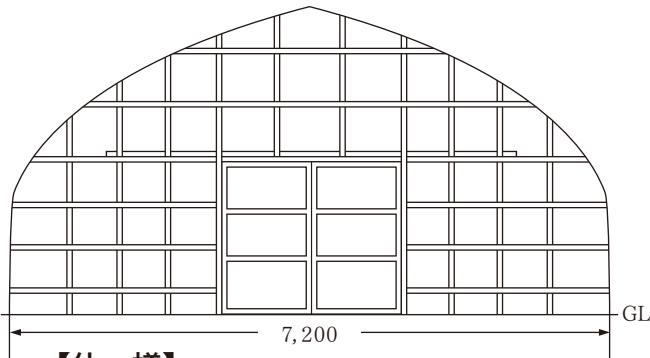

【仕様】

型 式	D-51
天 井 高	3,800mm
側 面 高	1,800mm
間 口	7,200mm
アーチパイプ	31.8 × 1.6 × 6,500
天井用パイプ	31.8 × 1.6 × 6,100SW
側面用パイプ	25.4 × 1.2 × 4,270SW
天井用農ビ巾	960cm
側面用農ビ巾	200cm
最大扉サイズ	W2.7m × H2.7m

H-75ハウス 間口9.0m (5間)

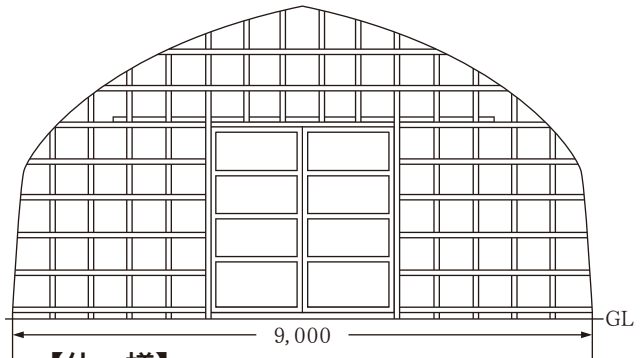

【仕様】

型 式	H-75
天 井 高	5,400mm
側 面 高	2,800mm
間 口	9,000mm
アーチパイプ	42.7 × 2.3 × 7,500(ベース仕様)
天井用パイプ	42.7 × 2.3 × 6,100SW
側面用資材	エルペットD
天井用農ビ巾	1,080cm
側面用農ビ巾	270cm
最大扉サイズ	W3.0m × H3.0m

※価格・規格等はその都度お問い合わせください。

ビニールハウス資材

ハウス用扉

スーパードアA・スーパードアC

全フレームにスーパービニエースを採用。強度に優れています。外枠自体に組立ジョイントが接合してありますので組立が簡単です。また、A戸車には複車のスライダーを採用しているので開閉がスムーズです。

	巾(m)高さ(m)
両引戸	2.2×1.8
	2.4×1.8
	2.4×2.0
片引戸	1.1×1.8
	1.2×1.8
	1.2×2.0



ヒモを引くだけ！無段階開閉！ ニューツマソー®

- ヒモを引くだけで無段階の開閉。
- ネットを簡単に展張、取り付けられる。
- ツマ面フィルムが1枚張り可能。
- 本体は組み立て済みのため、すぐに使用可能。

巾(mm)高さ(mm)
1,300×600



スピード開閉！ツマ面換気窓 ツマソー®Ⅲ

- 特殊機構でスムーズに3段階開閉。
- 窓の支持機構2本、蝶番は長蝶番、丈夫で長持ち。
- 部材のすべてが加工済みで、簡単に施行。

巾(mm)高さ(mm)
1,300×600



テイペット®ドアプラス

ドア枠内部に縦棧を追加したプラス形状ドア枠を十字で支え、強度をプラス！

	巾(m)高さ(m)
両引戸	2.0×1.8
	2.4×1.8
片引戸	1.0×1.8
	1.2×1.8



テイペットカンノドア®

- 間口の小さいハウスに最適。
- 取り付けが簡単、ビニール張りがすっきり。
- 開閉が非常にラク。

	巾(m)高さ(m)
両開戸	2.0×1.8
	2.4×1.8
片開戸	1.0×1.8
	1.2×1.8

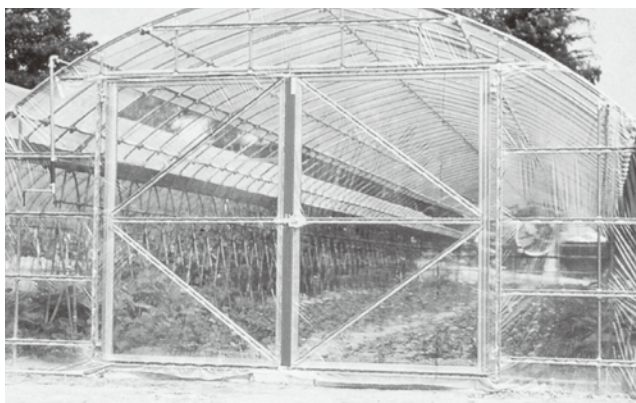

パイプハウス専用換気窓 スカイライト

- 換気口が大きいので効果は抜群です。
- 既設のパイプハウスにすぐ取付けられます。
- ワイヤー、ワイヤークリップ、玉滑車（別売品）の使用で連動開閉が可能です。

巾(cm)高さ(cm)
60×2,400

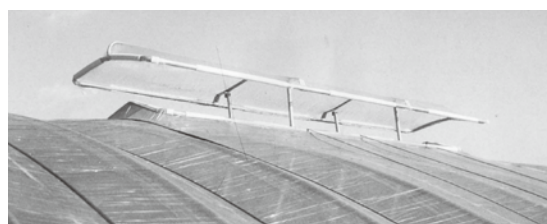

垂直に大きく全開、換気効率抜群！

トビテン®

- 棟部分が完全吹き抜け方式で、換気効率は抜群です。
- どのようなハウスにも簡単に取付けられます。
- 単天窗、連続天窗方式いずれも可能です。



※価格・規格等はその都度お問い合わせください。

ビニールハウス資材

雨の日の換気はおまかせ!

いつもサラッと
換気名人

換気名人 400円

※早めの注文によっては**パッカー付きの販売もOK!!**

- 雨の進入を防ぎ、ハウス内の換気ができるので中はさわやか!
- 湿気を逃すので、ジメジメした春先、夏場もハウス内は快適!!
- 風通しが良いので、作物が病気になるにくく、健康に育ちます。
- 脱着簡単インシュロック(結束バンド)使用。
- 一度セットすれば取り外しがないので後の作業がらくらく!
(冬場でも被覆資材の裾を伸ばしてそのまま使用)
- 冬から春先にかけてのハウス内のムシも「換気名人」でサラッと換気。
- 「換気名人」にはビス留め用の穴も加工されています。

Point! マイカー線ゆるめなくても大丈夫!

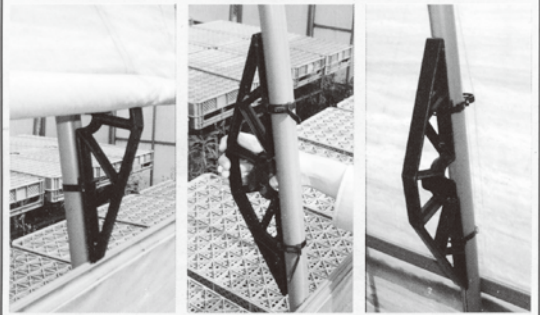

ビニベット上部に「換気名人」を設置します。
ハウス密閉時には「換気名人」をハウス内側へ回し、ハウスを密閉します。

資材関係

画期的な
谷部巻き上げ換気装置

NEW タニカンキット[®]104

- 防塵タイプで、耐久性抜群です。
- 減速比が大きく、奥行き100mのハウスでもらくに巻き上げられます。
- 巻き取り式の内張りカーテンにも使用可能です。

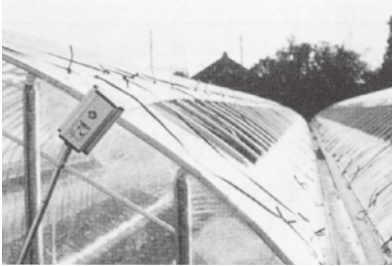

品名	使用範囲
カンキット 104	100m
カンキット 101	50m
NEWタニカンキット 104	100m
NEWタニカンキット 102	50m
かるかん	50m
かるかんロング	100m
くるファミAceIII	100m

ハウスのサイド換気用手動フィルム巻き上げ装置

カンキット[®]104/カンキット[®]101 コンパクトなサイド巻き上げ換気装置



- 高性能なハイパーブレーキを搭載しているので逆転がなく、安全に作業ができます。
- ボディは密閉度が高く、塵やゴミが入らないため、スムーズなハンドリングが可能です。

かるかん

50m
タイプ

- 取っ手はお好きなパターンでしっかり固定!!
- 埃の侵入をシャットアウトする防塵タイプ。
- ステンレス製ハンドル。

かるかんロング

100m
タイプ

- 1:4のギア比で、奥行き100mの巻き上げもチカラいらず!!

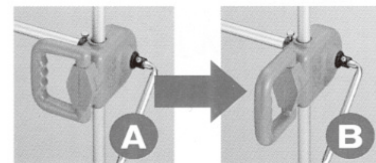

サイド自動換気の決定版!!

くるファミAceIII

パイプハウスのサイド換気の自動!

- DC原動機2台制御。
- 専用タイマーにより時間で自動開閉。
- 温度専用サーモスタットで自動開閉。
- Aceサーモで温度管理。

巻取制限 奥行き100mまで
開閉幅 1mまで
電源制御盤 単相AC200Vまたは100V
電源原動機 DC24V



電動カンキット

- 温度設定(2系統)による全自動開閉、手動による開閉が可能です。
- トランス盤を追加すれば、複数台の駆動機を一括制御できます。
- 雨センサー(別売オプション)も取り付け可能です。

制御盤2



トランス盤2



【基本システム構成】

《制御盤》

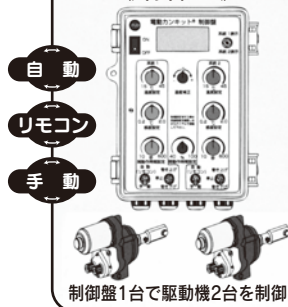

パッカー

ビニールハウスの
ビニールシート固定器(パッカー)を
パイプから簡単に外せる



パッカーは、この固定パネより外にセットしてください。

※令和5年10月現在の税別暫定価格に付予告なしに変更する場合があります。規格等はその都度お問い合わせください。

ハウス工具

エンバン杭

- 中サイズ
13mm×550mm×90mm
- 大サイズ
13mm×620mm×100mm



ダブル

ハウス支柱

真冬の雪にも安心

- Bタイプ
棟高3.6m迄
- Cタイプ
棟高4.3m迄



優れた品質・ビニールにやさしい
超強力ハウスバンド(くろおび君)
キョージンバンド

ラセン杭

- グリーン
13mm×550mm
- 赤
13mm×750mm



ターンバックル

- 9mm (3/8)
- 12mm (1/2)



巻付グリップ

- 端末用
(4.2・6)
- 直線用
(4.2)

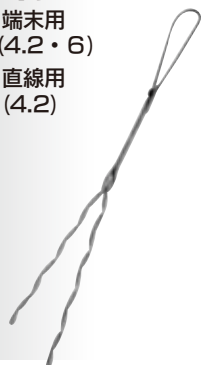

サイドワイヤー▲

▲エスター線

PO専用ハウスバンド スカイコートバンド EX

農業用POフィルムの押さえバンドとして最適です。PO系の素材を使用していますのでフィルムを優しく、しっかりと押さえます。

47mm×150m

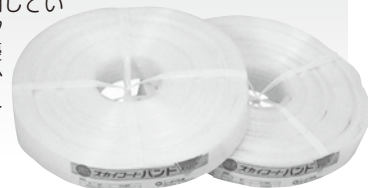

スカイコートバンド スパド専用 一発STOPパー

プルプルワイド

優れた耐久性で作業が簡単・省力化。バンドの締付、取外し、増し締めがワンタッチです。(50個入)

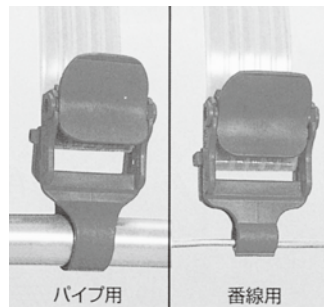

パイプ用

番線用

農POフィルム展張用補助バンド スーパー・スレない君™

- フラットヤーン特殊加工により優れた引裂強度と引張強度をもつ
- 半透明なバンドで太陽光線を透過
- 縛って簡単に留められる

50mm×200m

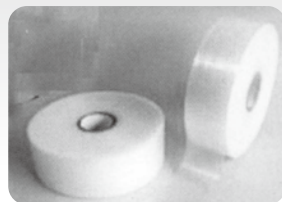

硬土の穴あけに...

モーラー

GM25 (打込式)

- ◆下穴径25mm
下穴深さ40cmまで



特にかたい粘土質や、石が多くてパイプを立てにくい時にご利用ください。

G5 (捻込式)

- ◆下穴径25mm
下穴深さ50cmまで



踏み込めばらくらくスッポリ! パイプステップG32

- 体重を十分にかけて押し込めばパイプ立ても簡単です。
- パイプの引き抜きもできます。

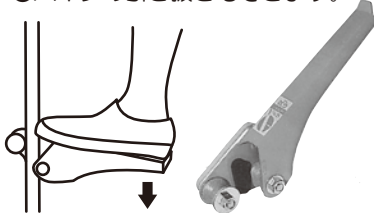

- ◆適応パイプ19~32mm 2段切替式
- ◆パイプステップ用コマセット

ハウスのパイプ立てはらくらく! パイプハンドG25

- パイプをはさんで上から押し込めば3倍の力が働きます。
- パイプの引き抜きもできます。

パイプの差し込み方

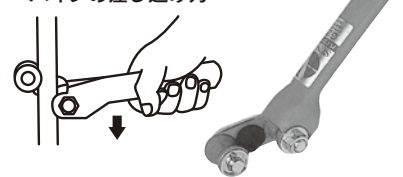

- ◆適応パイプ19~25mm
- ◆パイプハンド用コマセット

※価格・規格等はその都度お問い合わせください。

ハウス内に風が来て欲しいとお望みの方に！ **ハウス内空気循環扇**

ふうらいぼう
風来望II

～ハウス内にそよ風を発生させて光合成を促進～

防水タイプ

オールステンレス
(羽根はアルミニウム製)

葉面境界層に風を送り、葉面のガス交換を活性化させ病気の発生を抑えます。
またそよ風によりハウス内の温度ムラをなくすことで、暖房効率と高温対策に効果を発揮。
耐久性に優れたステンレス製です。



設置例

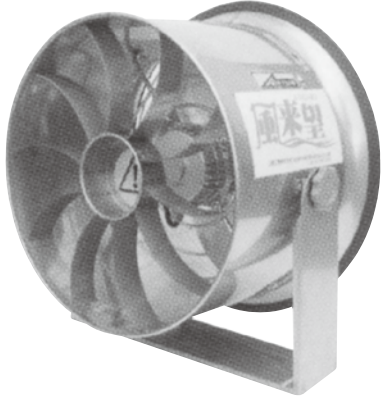

【性能】

電源 (V)	電流 (A)	出力 (W)	消費電力 (W)	風量 (m³/min)	回転速度 (min)	騒音 (dB)	質量 (kg)
3相200V	0.33/0.35	50/60	70/85	78/85	1320/1440	51/53	8

(50/60ha)

静電の力で葉の裏まで届く！用途に合わせたタイプをご用意

アリミツの静電ノズル

従来は散布が難しかった葉の裏や密集作物も、静電を付加した噴霧ならラクラク。
細かい場所から広い場所まで、立体作物から平面作物まで、様々なシーンに対応しています。



3頭口
縦3頭口式静電ノズル
キュウリ・トマト・ナスなどの立体作物の防除に最適。上向き散布もOK！

このクラスで最軽量！
650g (仮称)

効果を高める新噴板を採用

5頭口
すずらん式静電ノズル
平面作物のネギ・イチゴ・キャベツなどの防除に最適。

60cm 伸縮

静電の力で葉裏への農薬付着率を向上!!

安全性の高い安心ノズル

4頭口
ちどり式静電ノズル
立体作物の防除にアリミツからの新提案。

このクラスで最軽量！
750g (仮称)

ノズル35°チドリ角

ノズルピッチ17cm

短時間でしっかり散布

静電ノズル **③**つの特徴

- ① 作物への付着を向上させる**
噴霧粒子に静電を付着させることで、粒子の方から作物に吸い寄せられるため、漂う霧が少なくなります。
- ② 農薬投下量を削減する**
土壌に落ちるムダな農薬を削減することで、散布量を減らすことができます。
- ③ 作業員へかかる農薬量を軽減**
静電により作業員への農薬の飛散が少ないことが検証済みです。

静電付加・誘導帯電方式のしくみ

- ① ノズルの外周電極部にプラスの高電圧をかけます。
- ② ノズルから噴霧される粒子(霧)が、電極部を通過する時、マイナスに帯電され噴霧します。
- ③ 通常、植物はプラス電荷とマイナス電荷が均一に分布しています。
- ④ マイナスに帯電された噴霧粒子が葉に近付くと、葉の表と裏はプラスに分極されます。
- ⑤ マイナスに帯電された噴霧粒子は、葉の表裏のプラス面に付着します。

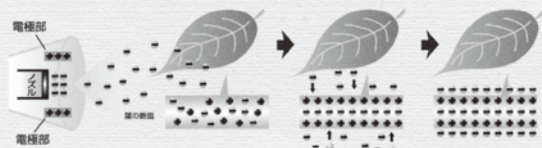

※価格・規格等はその都度お問い合わせください。

カラー鋼管

すくすく竹 イボ付

φ16

φ20



新シリーズ!!
安価で丈夫なすくすく竹!!

外径 (mm)	長さ (cm)	梱包 (本)	摘要
φ 8	75	100	
	90		
	120		
	150		
	180		
φ 11	90	100	
	120		
	150		
	180		
	210		
φ 16	90	50	十 字 キャップ付
	120		
	150		
	180		
	210		
φ 20	120	50	十 字 キャップ付
	150		
	180		
	210		
	240		
	270		

セキスイ イボ竹

全面に独特のイボがついており誘引に便利です。

外 径 (mm)	長 さ (cm)
φ 16	120
	150
	180
	210
	240
φ 20	270
	120
	150
	180
	210
	240
	270
	300

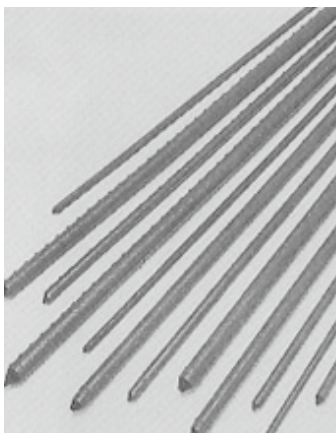

セキスイ イボ竹クロス

先端、十字キャップ付きです。
張線の補強に大きな効果があります。

外径 (mm)	長さ (cm)	梱包 (本)	摘要
φ16	180	50	十字キャップ付 (接着済)
	210		
	240		
φ20	180	25	十字キャップ付 (接着済)
	210		
	240		

※価格・規格等はその都度お問い合わせください。

トンネル資材

丈夫で長もち、ビニールも傷めない

新タキロン®トンネル支柱

●SB型

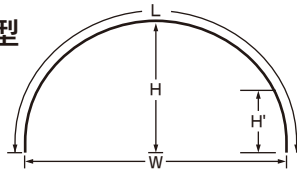

規 格	SB型
φ11×210cm	H70cm W120cm
φ11×240cm	H80cm W150cm
φ11×270cm	H87cm W180cm



資材関係

園芸用 トンネル支柱

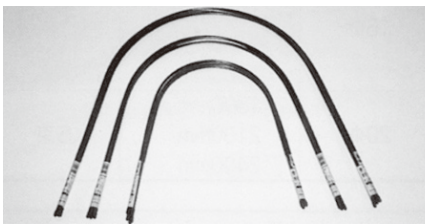

5本パック
φ8×150cm

ガラス繊維強化農業用ポール

ダンポール

鉄の1/5の軽さで持ち運びがラク!

- 農薬や有機肥料による変質がなく、また、さびたり腐ったりしません。
- 曲げ回復力が大きく、まっすぐ元に戻り、竹のようにささくれません。

長 さ	マル35	マル45	マル55
1,200mm	○		
1,800mm		○	○
2,100mm		○	○
2,400mm		○	○
2,700mm			○
200m巻			○

長 さ	マル65	ヒラ7	ヒラ10
1,800mm	○	○	
2,100mm	○	○	○
2,400mm	○	○	○
2,700mm	○	○	○
3,000mm	○	○	○
3,600mm	○	○	○
100m巻	○	○	○

長 さ	マル85	マル105
2,100mm	○	
2,400mm	○	
2,700mm	○	○
3,000mm	○	○
3,300mm	○	○
3,600mm	○	○
3,800mm	○	○
4,000mm	○	○
4,500mm		○

キュウリ支柱パイプ

規 格
19.1mm×1.2mm×3.0m 1セット

手竹・割竹

品 名	規 格
道産根曲竹	210cm
	240cm
	270cm
さらし竹	200cm
女竹	270cm

トンネルパッカー

トンネル内温度の急変を防ぎます。

規 格 (mm)
8.5用 (ブルー)
11 (オレンジ)
13 (ブルー)
16 バネ付 (オレンジ)

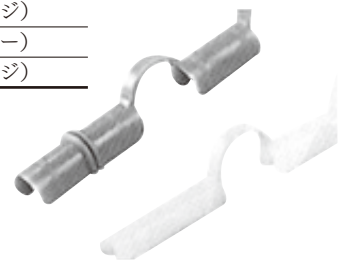

エスター線

キュウリ・トマト・ピーマンの誘引線

型番	規格巾×長さ	引張強度
#8	4.0mm×300m	500kg
#10	3.0mm×500m	300kg
#12	2.5mm×1,000m	220kg
#13	2.2mm×1,000m	170kg
#14	2.0mm×1,000m	140kg

※価格・規格等はその都度お問い合わせください。

灌水資材

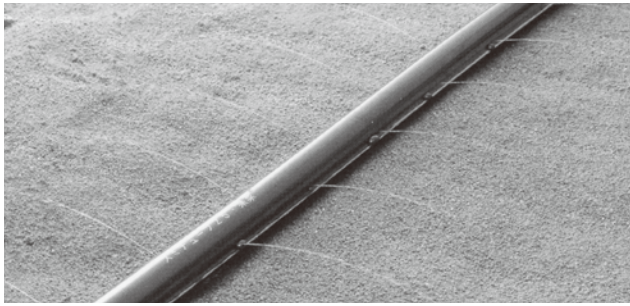

スミチューブ (チューブフィルター) 1巻に2枚付

品名	長さ
イチゴ	200m
果 菜	200m
スイカ・メロン	200m
06-60	200m
少水量	200m

スミサンスイM (チューブフィルター) 100mに1枚付

品名	長さ
M-03	100m
	200m
マルチ60	100m
	200m
マルチ100-03	100m
	200m

ミストエース (チューブフィルター) 1巻に2枚付



品名	長さ
ミストエースSナイアガラ54	100m
ミストエースSナイアガラ72	100m
ミストエースS54	100m
ミストエースS72	100m
ミストエース35サイドライン	100m
スミサンスイRハウスワイド	100m
スミサンスイR露地ワイド	100m
スミレイン40	100m

チューブの入口で目詰まりを防ぎます。

チューブフィルター 各10個入

- スミサンスイM用(白色系)
- スミチューブ用(青色系)
- スミサンスイR用(赤色系)

よくばりタイマー(4ch/8ch共通)

ラインナップ
安く設備したい!
簡単が一番!

面倒な灌水手間も
このタイマーで
ら~くらく

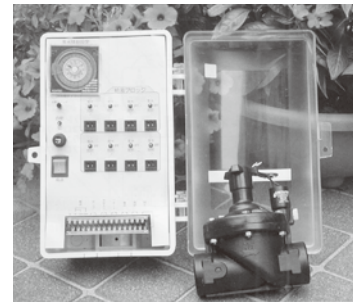

スミチャージN40給液ユニット

SMC簡易給液ユニット25A



自動灌水したい!

液肥もまきたい!

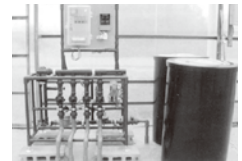

ストリームライン (点滴灌水チューブ)

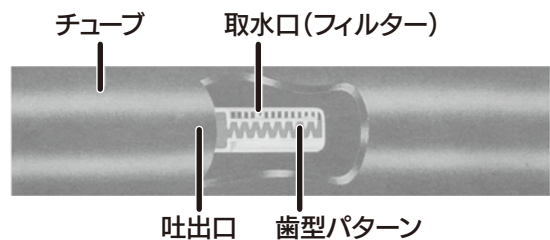

品名	長さ	ピッチ
60X-01	200m	10cm
	1000m	
60X	250m	20cm
	1000m	

ブリスターチューブ

長尺均一性に優れ、長いハウスでも「片押し灌水」が可能。
(05-100は50mまで、05-200は80mまで)

品名	長さ
05-100	200m
05-200	200m



灌水チューブ

品名	長さ
横とびくん	206m
片面灌水チューブ	200m
デルデルー	100m
YKSセフティーチューブ	100m

※価格・規格等はその都度お問い合わせください。

灌水資材

パッカー式吊り具

ミストエースのアーチパイプ固定金具

Sタイプ 取付間隔 1.0~1.2m

パイプサイズ
19S・22S・25S
28S・32S

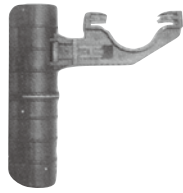

ミストエースS ナイアガラ用パーツ

吊り下げタイプ
パッカー + ナイアガラ用アーム
ただし、アーチ内側に肩直管がある時のみ

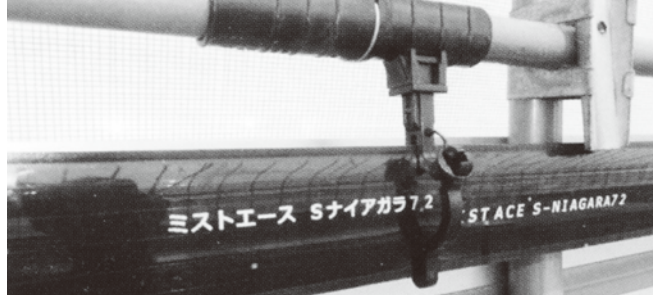

ワンタッチニップル

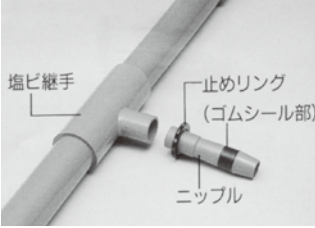

もう針金・テープは不要・チューブが抜けにくい。水がもれない。

サイズ	用途
20	スミサンスイM系
25	スミチューブ系 一般灌水チューブ

ワンタッチストッパー

灌水チューブの水抜きが簡単。
展張が簡単。

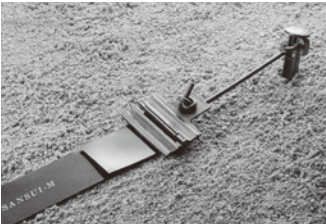

ワンタッチストッパー
ワンタッチストッパーR
テンションゴム
ストレッチバンド
クリップ

用途
スミチューブ系 スミサンスイM系 一般灌水チューブ

ストリームライン専用部品

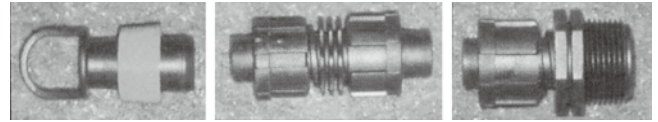

ニップル3/4ネジ式アダプター
ジョイントネジ式アダプター
ジョイント青リング付
ストッパー青リング付
ストッパーネジ式アダプター

スクリュー継手

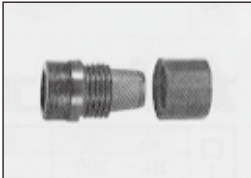

スクリューニップル

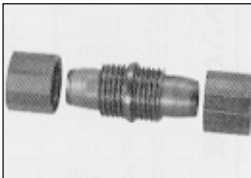

スクリュージョイント

スクリューニップル

スクリューストッパー

用途
ミストエース系 スミサンスイR系 スミホースセット

スクリュージョイント

用途
ミストエース系 スミサンスイR系 スミホースセット

マイカウイング® 継手 (在庫品限り)

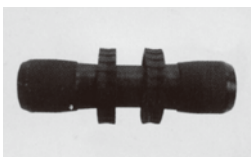

HSジョイント25

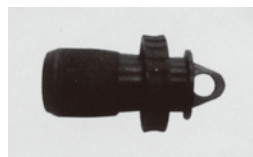

HSエンドストッパー-25

スミチャージ

住化の液肥混入器

- 抜群の使い易さ。調整バルブとコックをひねるだけ。
- 取付が簡単、本管に接続するだけで使用できます。
- 液肥袋から直接吸引でき、混入量(混入倍率)一目瞭然です。

規格
スミチャージN-40
スミチャージN-50

フローメーター (とりかえ用)

規格
スミチャージN-40用
スミチャージN-50用

スミサンスイ巻取機

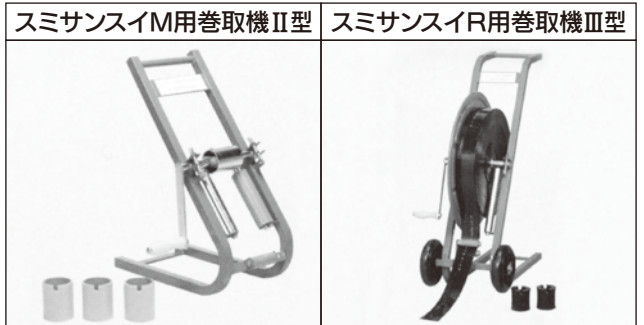

スミサンスイM用巻取機II型

スミサンスイR用巻取機III型

M用巻取機II型(紙芯3個付)
巻取機M用紙芯(10コ入)

R用巻取機III型(ポビン2個付)
R用巻取機III型用ポビン

※価格・規格等はその都度お問い合わせください。

資材関係

農業タンク

品名	容量(ℓ)	バルブ	排水栓
SLT-100	100	20A	φ30
SLT-200	200	25A	φ30
SLT-300	300	25A	φ30
SLT-500	500	25A	φ30
SLT-600	600	ナシ	φ30
SLT-800	800	25A	φ30
SLT-1000	1,000	25A	φ30
SLT-1200	1,200	ナシ	φ30
SLT-1500	1,500	ナシ	φ30
SLT-2000	2,000	40A	20A
SLT-3000	3,000	50A	20A

品名	容量(ℓ)	排水栓
K-100	100	ナシ
K-200	200	ナシ
K-300	300	25A
K-500	500	25A
K-530	530	25A
K-800	800	25A
K-1000	1,000	25A
KL-110	110	ナシ
KL-150	150	ナシ
KL-250	250	25A
KL-1700	1,700	50A

品名	容量(ℓ)	排水栓
M-90	90	ナシ
M-100	100	ナシ
M-200	200	ナシ
M-300	300	25A
M-500	500	25A
M-800	800	25A
M-1000	1,000	25A
M-1500	1,500	50A
MR-500	500	25A
MR-1000	1,000	25A
ML-250	250	25A
ML-550	550	25A
ML-1100	1,100	25A

ローリータンク  SLT-3000 50Aバルブ付き W1600・L1800・H1520	 SLT-2000 40Aバルブ付き W1550・L1550・H1270	 SLT-1500 バルブ別途 W1400・L1400・H1100	 SLT-1200 バルブ別途 W1200・L1400・H1070	
 K-1000 25A排水栓付 W1140・L1380・H770	 K-800 25A排水栓付 W1060・L1340・H700	 K-530 25A排水栓付 W900・L1200・H600	 K-500 25A排水栓付 W925・L1140・H600	 K-300 25A排水栓付 W750・L950・H550
 MR-1000 25A排水栓付 A1280・B1220・H900	 MR-500 25A排水栓付 A1075・B990・H700	 ML-1100 25A排水栓付 A1400・B1240・H850	 ML-550 25A排水栓付 A1135・B1035・H650	 ML-250 25A排水栓付 A825・B725・H550

(送料別途請求)

北海道水交

 SLT-3000/B 50Aバルブ付き W1600・L1800・H1520	 スカット1200 バルブ別途 W1250・L1400・H1230
---	--

ローリータンク(黒)	品名	容量(ℓ)	バルブ
	SLT-200B	200	25A
	SLT-300B	300	25A
	SLT-500B	500	25A
	SLT-800B	800	25A
	SLT-1000B	1,000	25A
	SLT-2000B	2,000	40A
	SLT-3000B	3,000	50A

完全排水ローリー	品名	容量(ℓ)	バルブ
	スカット 200	200	ナシ
	スカット 300	300	ナシ
	スカット 500	500	ナシ
	スカット 600	600	ナシ
	スカット1000	1,000	ナシ
	スカット1200	1,200	ナシ
	ローリータンク防護カバー		2,000ℓ用 3,000ℓ用

※価格・規格等はその都度お問い合わせください。

噴霧器

みのる 除草剤専用散布機 (錆びないプラスチック製)

草退治 **タンク容量 18ℓ** (日本製)

桃太郎 FT-185

低圧・高圧の2段階切替で無駄な散布がありません!

- ◆寸法 W45.5×D26×H53cm ◆重量 4kg
- ◆噴口 3種類 (調節噴口・霧噴口・泡噴口)
- ◆圧力 切替式 (高圧/0.2MPa・低圧/0.05MPa)
- ◆吐出量 0.4~3.6ℓ/分



草退治 **タンク容量 12ℓ** (日本製)

桃太郎ジュニア FT-125

ハンドル操作が軽いラックギア・定圧力方式で均一散布

- ◆寸法 W42.5×D22×H51cm ◆重量 3.5kg
- ◆噴口 3種類 (調節噴口・霧噴口・泡噴口)
- ◆圧力 切替式 (高圧/0.2MPa・低圧/0.05MPa)
- ◆吐出量 0.4~3.6ℓ/分

リチウム **タンク容量 15ℓ** (日本製) 充電器標準付属

桃太郎 FBS-Li15

ラクラク散布の電動タイプ・環境にやさしく経済的!

- ◆寸法 W34.5×D23.5×H52.5cm
- ◆重量 4kg
- ◆噴口 3種類 (調節噴口・霧噴口・泡噴口)
- ◆圧力 最高圧力0.2MPa
- ◆吐出量 0.6~1.3ℓ/分
- ◆バッテリー
リチウムイオン電池 (14.4V・3.0Ah)



資材関係

肩掛型 JD-5



肩掛型 JD-10



手動式散粒機 均太



電池式散粒機 均太



大人気



蓄圧式噴霧器 グロリアプリマ5

シースルー ロングノズル



ハンドダスター HD-3



オートスプレー MF-2



ミニダスター HM-1



ウエキオートスプレー	MF-2	1.2 ℓ
肩掛型スプレー (5 型)	JD-5	5 ℓ
肩掛型スプレー (10型)	JD-10	10 ℓ
みのる散粒機 (均太)	LS-T	9 ℓ
みのる電池式散粒機 (均太)	LM-91	9 ℓ
みのる胸掛粉粒機	DM-T	
グロリアプリマ5	TYP42E	5 ℓ
ハンドダスター	HD-3	3 kg
ミニダスター	HM-1	
シースルーロングノズル	#4130	1 ℓ
さかさスプレー	メジャーカップ内蔵	500 ml

ダイヤスプレー (プレッシャー式噴霧器)



No.7400



No.7560



No.7760

品番	容量	規格	ノズルの長さ(伸縮範囲)	ホースの長さ(m)
#7400	4 ℓ	単頭式ノズル	39cm	2 m
#7560	5 ℓ	2頭式伸縮ノズル	4段伸縮(0.7~2.1m)	5 m
#7710	7 ℓ	単頭式伸縮ノズル	” ”	5 m
#7760	7 ℓ	2頭式伸縮ノズル	” (0.95~3.0m)	5 m
#7800	12 ℓ	2頭式伸縮ノズル	” ”	10m

ホルモン剤 散布用噴霧器 HGS型

タンク容量 1.6 ℓ

トマトーン・ジベレリンその他、
ホルモン剤の散布には、
是非HGSをおすすめします。



※価格・規格等はその都度お問い合わせください。

SNZファイナフィルタ-50/80

細かいメッシュ、しかも洗淨が簡単!!
ろ過器がここまで進化しました!!

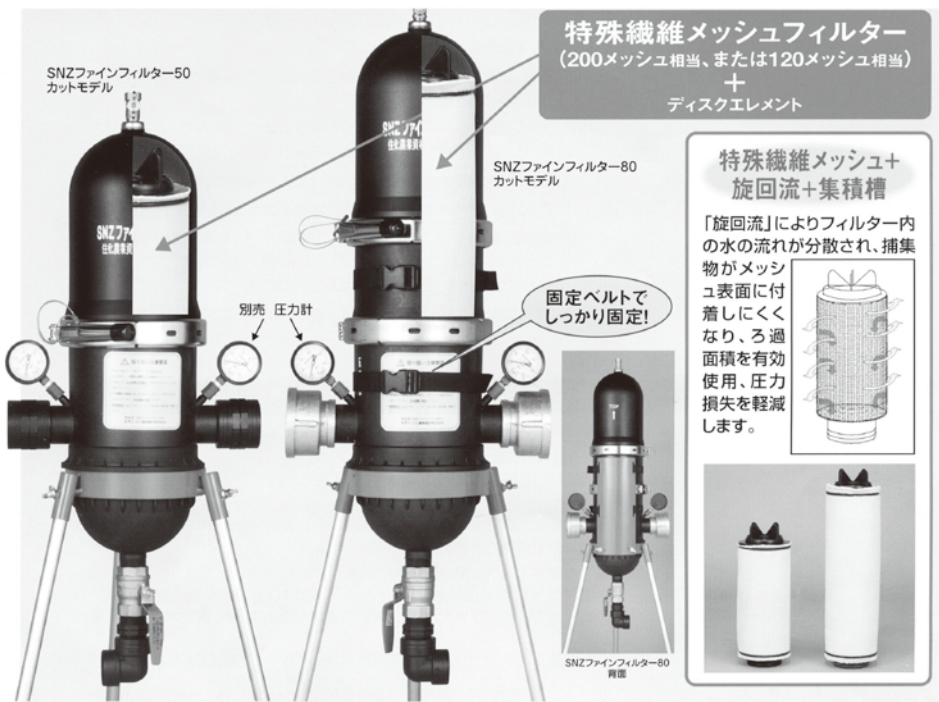

SNZファイナフィルタ-50-200M

特殊繊維/200メッシュ相当
仕 様/高さ95cm、
最大幅30cm (ソケット含まず)
重量8.4kg
使用圧力/0.5MPa以下 (≒5.0kg/cm²以下)
最大流量/400リットル/分
取付口径/50A
付属部品/排気弁、排泥弁各1個、
2"×2"ソケット2個
別 売/フィルター専用架台
0.5MPa圧力計
別売交換部品/200メッシュセット
120メッシュセット
(各特殊繊維メッシュ+ゴムバンド2本)

SNZファイナフィルタ-50-120M

特殊繊維/120メッシュ相当
仕 様/高さ95cm、
最大幅30cm (ソケット含まず)
重量8.4kg
使用圧力/0.5MPa以下 (≒5.0kg/cm²以下)
最大流量/400リットル/分
取付口径/50A
付属部品/排気弁、排泥弁各1個、
2"×2"ソケット2個
別 売/フィルター専用架台
0.5MPa圧力計
別売交換部品/200メッシュセット
120メッシュセット
(各特殊繊維メッシュ+ゴムバンド2本)

SNZファイナフィルタ-80-120M

特殊繊維/120メッシュ相当
仕 様/高さ130cm、
最大幅30cm (ソケット含まず)
重量12.6kg
使用圧力/0.5MPa以下 (≒5.0kg/cm²以下)
最大流量/600リットル/分
取付口径/75A、65A
付属部品/排気弁、排泥弁各1個、
3"×2"ソケット2個
3"×2"・1/2"プッシング2個
別 売/フィルター専用架台
0.5MPa圧力計
別売交換部品/120メッシュセット
(特殊繊維メッシュ+ゴムバンド2本)

サンドフィルタ-25A 50A

- クラベル(多孔質砂)が他のろ過器で不得手な細かな有機物まで除去
- バルブ操作で手動逆流洗淨が出来るので洗淨が簡単

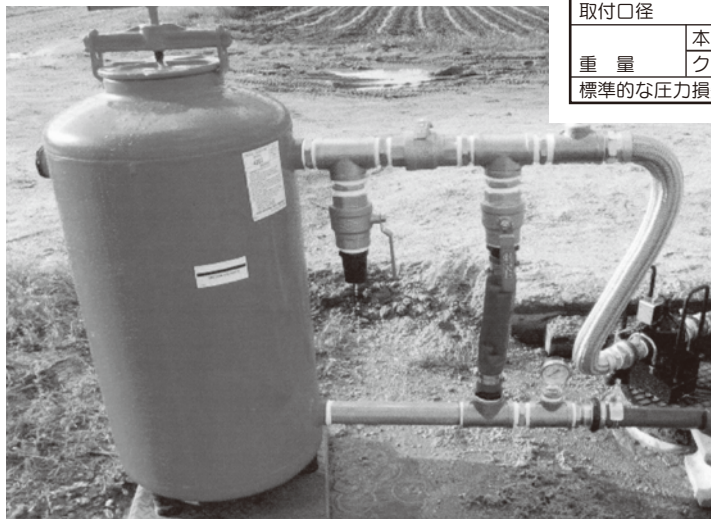

		単位	25型	50型
流 量	濾過時	リットル/分	100以下	300以下
	逆流洗淨時	リットル/分	100	250
圧 力	最高圧	Mpa	1.0以下	1.0以下
	大きさ	ミリ	h880×w300	h1250×w500
取付口径		ミリ	25A	50A
重 量	本体のみ	kg	42	70
	クラベル	kg	50	100
標準的な圧力損失		Mpa	0.03	0.03

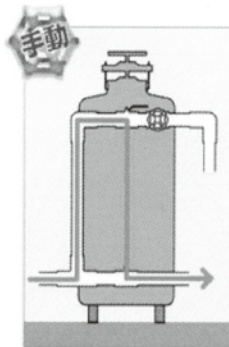

濾過過程

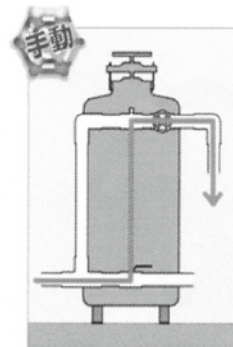

洗淨(逆流)過程

※価格・規格等はその都度お問い合わせください。

電熱線

農電ケーブル

- 丈夫で、軟らかく、使いやすい!
- 害虫の食害に強い!
- 合理的な長さで、均一な床温が得られます!

種類	規格	坪数
単相用	100V× 250W× 31m	1坪
単相用	100V× 500W× 62m	2坪
単相用	100V×1,000W×120m	4坪
単相用	200V× 500W× 62m	2坪
単相用	200V×1,000W×120m	4坪
単相用	200V×2,300W×220m	8坪
三相用	200V× 500W× 60m	2坪
三相用	200V×1,000W×120m	4坪

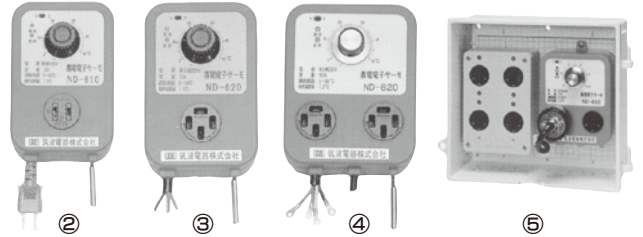

品名	規格
①グリーンサーモ15F(3)(冷暖房兼用)	100・200V
②ノーデンND-610	100V・10A
③ノーデンND-620	単相・三相200V・10A
④ノーデンND-820	単相・三相200V・16A
⑤ノーデンND-820HB	単相・三相200V・16A

平行型農電ケーブル

本圃に使うて増収・増益!

- 空中にも地中にも使えます。
- 単相用ですが三相ケーブルと同じ要領で配線できます。
- 電気配線も「片側給電」だからとても簡単です。

種類	規格	坪数
単相用	200V× 500W× 40m	2坪
単相用	200V× 500W× 60m	2坪
単相用	200V×1,000W×120m	4坪

資材関係

ヒーター・ボイラー

ハウスカオンキ

ネポン・エンネツ・クサカベ

ハイテク技術を活かし安全性・燃焼効率を大幅に向上。メンテナンスをより一層簡単にしたハウスカオンキ。

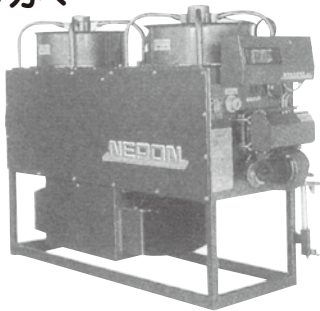

小型温風機

型番	熱出力	燃料
KA-125	12,000kcal/H	灯油
KA-125E	12,000kcal/H	灯油
KA-205	20,000kcal/H	灯油
KA-205E	20,000kcal/H	灯油
KA-325	32,000kcal/H	灯油
KA-325T	32,000kcal/H	灯油
KA-325E	32,000kcal/H	灯油
KA-325TE	32,000kcal/H	灯油



農電園芸マット

農電園芸マットは、農園芸用に開発された安全で使いやすいマットヒーターです。



▲品番1-306

- パッと広げて通電するだけ。
- 専用の育苗施設を造らなくても簡単に育苗ができます。
- 独自の技術と構造で面全体を均一な温度で温めます。
- 一般的な農園芸作業なら水に濡れても大丈夫。
- 万一のときは温度ヒューズが電気を遮断します。
- 電子サーモを併用すれば、自動制御ができます。
- 並列接続すれば広い面積でも施設できます。
- 電気を使用するので環境にやさしく安全です。

品番	規格	サイズ幅×長さ	面積	電源リード線長
1-306	単相100V・150W	0.9m×1.8m	0.5坪	3m
1-417	単相100V・500W	1.2m×5.0m	約2坪	
2-417	単相200V・500W			

- 植物育成用に限ります。
- 必ず広げて使用して下さい。
- 「重ねて」使用できません。
- 荷重は1m²当たり全面で100kg以下。
※マットの厚さは約5mm

※価格・規格等はその都度お問い合わせください。

ヨーロッパ直送!! プロ育苗業者に信頼の播種用培土

EARTH MIX

アースミックス 種まき培土

プロも使う培養土
根はりが違う!!

ブラックピートとホワイトピートを主体とした播種用培土。
原料の細かい繊維状のブラックピートは、適度な水分を含みます。



【効果】

- ①配合ムラが少なく、苗が揃いやすくなる
- ②適度な水分を含み、潑水し難く、開封後すぐに使える
- ③通年利用のプロ業者も多く品質は安全

【容量】50ℓ (充填時)

【原材料】①ピートモス(ブラック&ホワイト)
②バーミキュライト
③パーライト

【pH】6.5±0.5

【EC】0.8以下

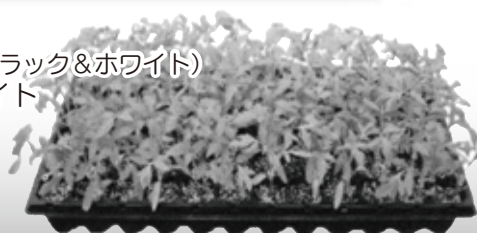

底面給水バット (タキイ)

手軽に底面給水方式で育苗ができる
アンダートレイ!

- 夏場でも1日1回程度の満タン給水で管理が可能です。
- 野菜苗(葉菜類)の育苗に最適です。
- インチサイズ、国内標準サイズのいずれのセルトレイにも適応します。
- 人工培土の含水作業の効率化にも利用できます。

セルトレイ
育苗に便利!



縦 × 横 × 高さ (mm)

外寸 320 × 615 × 49
内寸 296 × 591

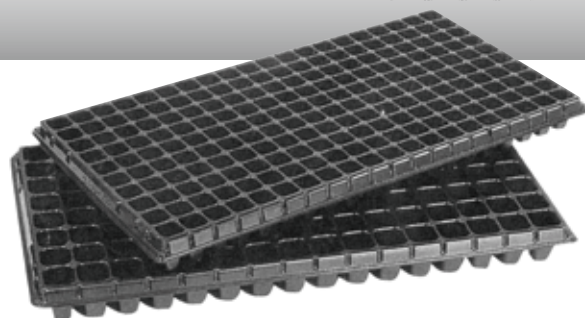

根巻防止ワンウェイセルトレイ (タキイ)

品名	規格	1枚当り用土量
ワンウェイセルトレイ 72穴黒	6×12列	約2.0ℓ
ワンウェイセルトレイ 128穴黒	8×16列	約3.0ℓ
ワンウェイセルトレイ 200穴黒	10×20列	約3.2ℓ
ワンウェイセルトレイ 288穴黒	12×24列	約3.0ℓ
ワンウェイセルトレイ 406穴黒	14×29列	約1.8ℓ

白は11円増

セルトップトレイ (トーカン)

品名	規格	1枚当り用土量
セルトップトレイ 50穴	5×10列	約4.8ℓ
セルトップトレイ 72穴	6×12列	約4.2ℓ
セルトップトレイ 128穴	8×16列	約3.1ℓ
セルトップトレイ 200穴	10×20列	約2.9ℓ
セルトップトレイ 288穴	12×24列	約3.0ℓ

※価格・規格等はその都度お問い合わせください。

育苗資材

強く
取扱いやすく、
規格も豊富!

育苗ポット カラーポット (青・赤・黄・緑・ピンク・紫・オレンジ)

いずれも10個、100個単価での販売となります

規格	1袋入数	黒丸	白丸	カラーポット
6 cm	3,000個	○	○	-
7.5 cm	3,000個	○	○	○
8 cm	2,500個	○	○	○
9 cm	2,000個	○	○	○
10.5 cm	1,500個	○	○	○
12 cm	1,000個	○	○	○
13.5 cm	1,000個	○	○	-
15 cm	1,000個	○	○	-
18 cm	800個	○	○	-
21 cm	400個	○	-	-
24 cm	100個	○	-	-

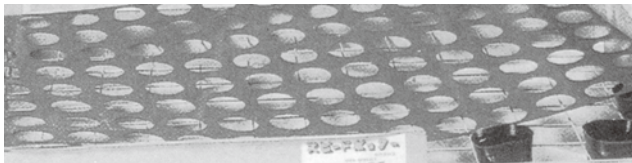

ポリポット土詰め器の決定版 スピードポッター PAT

一度に土詰め、鉢並べ作業が同時に出来る。

型式	ポットサイズ	穴数
L25P	7.5 cm	198ヶ
L30P	9 cm	135ヶ
L35P	10.5 cm	104ヶ
L40P	12 cm	84ヶ
L50P	15 cm	60ヶ
プラスチック板のみ		各サイズ

草花・野菜のタネまきや芽出しに最適 ゴールデンピートバン

品名	規格	1箱入数
ゴールデンピートバン FH-180	18×13×0.7cm 5枚入	30
〃 FH-180	〃	100
〃 FH-450	36×45×1.3cm	30
ジフィーセブン 補充用	42mm 48個入	20
〃 専門家用	42mm	1,000
ジフィーポット	丸8cm 30個入	24
ジフィーストリップ	角5 12個連結 5枚入	24

ダイヤキャップ

- 保温性にすぐれ、苗の生育がよくなります。
- 日焼けの害がなくなり、霜害を防止します。



規格	入数
40cm×40cm×40.3cm	10枚 100枚 1,000枚



アマチュア用

丈夫な育苗

排水性&保水性

空気循環が円滑

Yポット

- ポットの内面を根が巻いていくので、根の損傷を防ぎます。
- 根の穴漏れが少ない為ガッチリとした苗が育ちます。
- 従来の一穴鉢に比べ排水性に優れ、底面のウォータープールにより保水性に長けています。
- ポット底面が厚く平らなので安定性に優れています。
- 底面にある3つの溝により、空気循環が円滑になります。

品名	規格	入数
Yポット	7.5 cm	5,600
〃	9 cm	3,600
〃	10.5 cm	3,000
〃	12 cm	2,400
Yポット アマチュア用	7.5 cm 55個パック	80
〃	9 cm 40個パック	60
〃	10.5 cm 35個パック	30
〃	12 cm 25個パック	24

チェーンポット (ペーパーポット)

六角形の鉢が数珠状に連結した構造(チェーン状)の紙製播種用ポットです。下記チェーンポット播種セットを使用すると、手間の掛かる播種作業が簡単になりますのでオススメです。また、楽に定植作業ができる専用簡易移器「ひっぱりくん」もございますので、お気軽にお問い合わせ下さい。

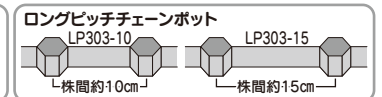
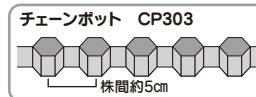

規格	1穴寸法(径×高)	1冊穴数	展開寸法(cm)	入数	用途
CP253	φ2.5×3	364	28×58	150	ネギ・花卉類
CP303	φ 3×3	264	28×58	150	ネギ・ニラ・キク・ミツバ・花卉類
CP304	φ 3×4	264	28×58	150	ネギ・花卉類
CP353	φ3.5×3	190	28×58	150	ネギ・花卉類
CP354	φ3.5×4	190	28×58	150	ネギ・花卉類
LP303-10	φ 3×3	264	28×58	75	葉ネギ・キク・ホウレン草・花卉類
LP303-15	φ 3×3	264	28×58	75	葉ネギ・キク・ニラ・エダマメ・花卉類

適用育苗箱：水稲育苗箱

チェーンポットの土詰め・播種が簡単に! チェーンポット播種4点セット

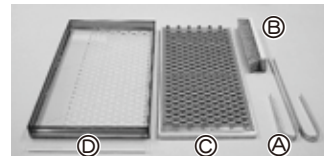

- Ⓐ 展開串
- Ⓑ 土詰ブラシ
- Ⓒ 展開板
- Ⓓ ポットシーダー

チェーンポット播種5点セット

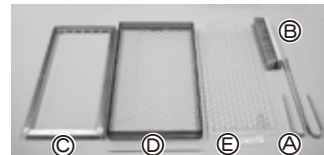

- Ⓐ 展開串
- Ⓑ 土詰ブラシ
- Ⓒ 展開板
- Ⓓ ポットシーダー
- Ⓔ ポットプレート

※価格・規格等はその都度お問い合わせください。

MINORU スキップシーダー

穴あきマルチフィルムへの播種ができる!

- ◆穴あきマルチフィルムの「穴」に播種を行い、次工程で覆土します。
- ◆立ったままハンドルを押さえるだけで播種ができます。
- ◆ホウレン草、大根、カブ、ニンジン、白菜、ゴボウなど様々な作物が播けます。

- 寸法:全長30×全幅9×全高72cm
- 重量:1.6kg ●種子タンク容量:0.35ℓ
- 調節ロール(本体組込み)
- 大根ロール(付属品)

【調節ロール】(本体組込み)
大・中・小それぞれの穴の深さが変えられるので
操出粒数の調節が出来ます。

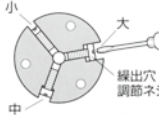

【大根ロール】(付属品)
大根2~3粒を目標に、大き
さの異なる3種類の穴を1箇
所2箇所ずつあけたロール。
※別売オプション操出ロール、
別売アタッチメントもあります。



PS-3

RSハンドシーダー

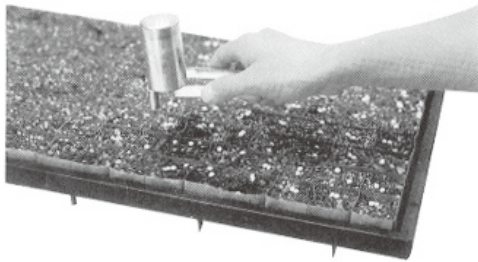

播種プレートのセット方法

- 容器底部の調整棒をはずす。
- プレートを指先でまわし、5種類の穴の
なから希望のサイズを選んでセット。
- 調整棒をもとにもどします。
- タネを容器に入れ、フタをしてから播種
を開始します。

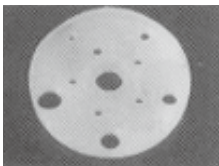

品名	用途	入数
RSハンドシーダー	コーティング及び丸型種子	10

タネは、スルスル、スパーサーへ入ったり出たり安心です!

セルトレ-用 セルタネマキ器 (穴径0.7mm)
セルトレ- #72・#128・#200・#288穴の各種専用タイプ・4種類

ト-カ-ンセルシーダー

シーダーBOX **ワンタッチ**

【セールポイント】

- ①トレーへの播種は、少ない枚数から多くの枚数まで容易に作業できます。
- ②専用の吸込クリーナー(真空式)がコート種子・裸種子を吸着し、トレーに的確に播種できます。

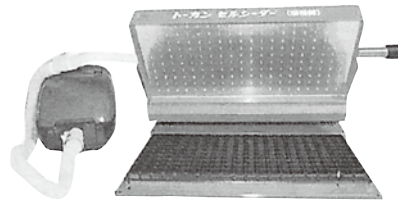

単品・オプション

品名	梱包単位	品名
スパーサーBOX#128	セルホルダー 吸込クリーナー 1セット	スパーサーBOX0.7φ (セルスパーサーは付いていない) #128、#200、#288用
スパーサーBOX#200		
スパーサーBOX#288		
スパーサーBOX#406		

(注)「セルスパーサー(種子収納)」付は、セット品に限定。

※特注品=#72穴、#406穴

テープシーダー

シ-ダ-テ-マ[®] 播種機

よりラクな作業でより大きな収穫をあげる

- 一定の株間、正確な粒数
- 均一な覆土
- 間引の省力化、そろった収穫

TSA-7

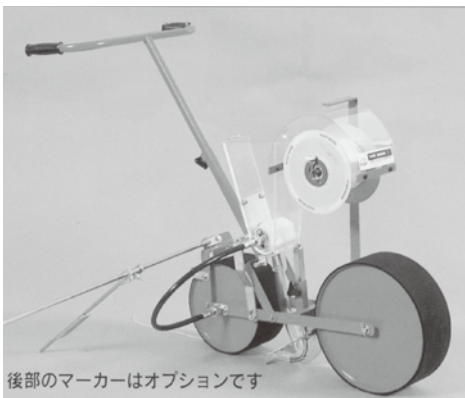

後部のマーカーはオプションです



TSB-7

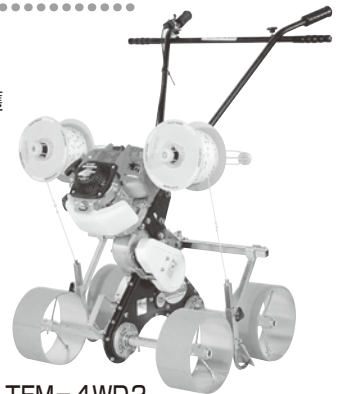

TEM-4WD2

品名	用途
テープシーダー TSA-7	一条用 軽量タイプ
” TSB-7	二条用 軽量タイプ
条間マーカー	TSA-7、TSB-7兼用
テープシーダー TEM-4WD2	エンジン付 二条用

※価格・規格等はその都度お問い合わせください。

播種機

ロール式播種機

グリーンシーダ (ロール別売)

にんじん・こかぶ〜コート種子までO・K

※写真はオプションの種子ヒットセンサー
農薬散布装置条間マーカ付です。

ホッパー容量
1ℓ

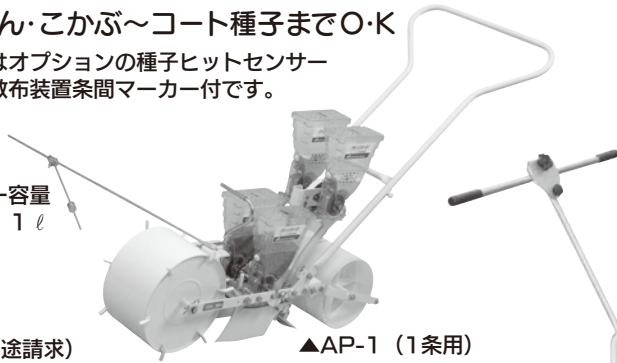

(送料別途請求)

▲AP-1 (1条用)

品名	型式	仕様
グリーンシーダ	AP-1	単条型・スポンジ付
グリーンシーダ	AP-2	複条型・スポンジ付
農薬散布装置	AP-N	単条機用プロテクター付
農薬散布装置	AP-2N	複条機用プロテクター付
播種ロール		
ガイドプレート		
豚毛ブラシ		
条間マーカ		AP-1用
条間マーカ		AP-2用

目皿式播種機

グリーンシーダ TP-10RA

大豆・小豆・コーン・
麦など最適

ホッパー容量
5ℓ



- 透明ホッパー、透明線り出し部で種子の状態がよくわかる。
- ホッパー、ブラシ部がワンタッチ脱着。
- 残量抜き取り、目皿交換が簡単。防雨構造。
- 点播性能大幅アップ。
- オプション条間マーカ (TP-10RJ)

●御注文の際、組込み目皿の形状を御指定ください。(目皿別売)

コーン用		大豆用		小豆・ナット用	小麦・大麦		ソルゴー	
A-1	A-2	C-1	C-2	B-1	W-1	W-2	W-1	S-2
8φ×1×8	10.5φ×1×8	13.5φ×1×8	17φ×1×8	8φ×2×8	8.6φ×1×16	10.6φ×1×16	8.6φ×1×16	8.8φ×1×16

真空野菜播種機

シードエース SAシリーズ (手押式)

ハウス作業に最適の静かなバッテリーモータータイプ

- バッテリー連続使用時間 約1.5時間/個
- 株間5〜60cm
- 土付防止のネオセルスポンジ標準装備
- ディスク型溝切
- 低騒音、無公害!
- 予備バッテリー標準セット!
- 専用充電器付き!

1条用
SA-31型



真空播種機の特長 (3大メリット)

1.種子代節約

真空圧により種子をノズルに希望粒数だけ吸着し、正確に播種できるので、ムダな種子を使いません。

2.間引きの省力

播種したい粒数を希望する株間に、正確に播種するので間引きの手間がはぶけます。

3.精密播種

真空圧により、ノズルに希望粒数を吸着させ、正圧で強制的に播種するので、種子を傷めず、発芽率をおとさず、品質の揃った良質の作物が育ちます。

ベルト繰り上げ式人力播種機

種まきごんべえ

ハウス内・整地された
場所に!

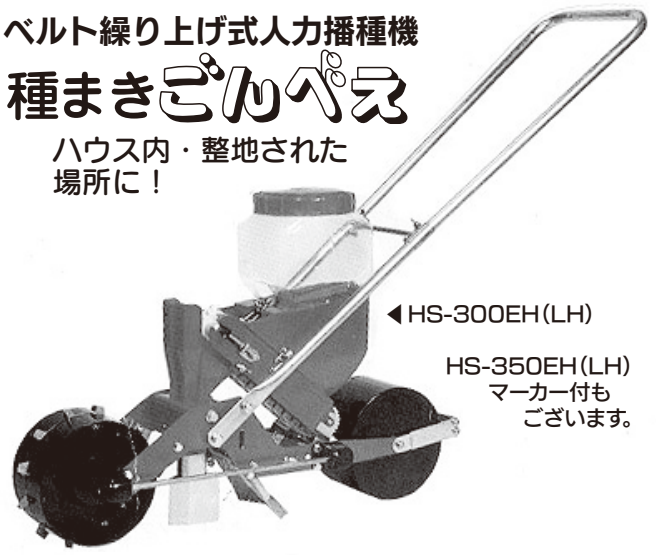

◀HS-300EH(LH)

HS-350EH(LH)
マーカ付も
ございます。

▲リンクベルト

▲エンドレスベルト



▲リンクカセット



▲エンドレスカセット

※価格・規格等はその都度お問い合わせください。

資材関係

育苗・誘引資材

ジョインホルダー トマト・ナス・ピーマンなどの合わせ 合わせ接ぎ用ホルダー 接ぎが簡単にできる!

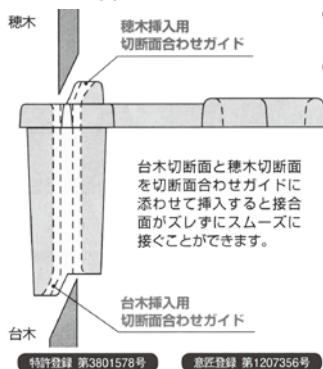

- 本体が透明なので、接合面の接着が確認でき確実な接合が出来ます。
- 透明度と挿入時の滑りをよくするための加工がなされています。

台木と穂木の切断面を合わせやすいように、上下端部に苗挿入用切断面合わせガイド付きなので、容易に切断面を合わせることができる!



支柱取り付け部材が割れ目から割れ目を被うように取り付けられているので、支柱を通して使えば苗が生長し、保持穴からせり出した後も苗を支えるので苗の曲がり少なくなる。

スーパーウィズ ナス・トマトの接木に

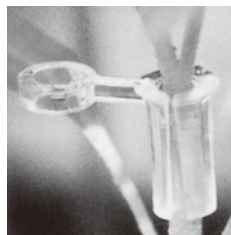

スーパーウィズ17、23号

- 透明なので内部の結合状態を確認できます。
- 上部がラッパ状なので、穂木の挿入時に切り口を痛めないため活着率が高くなります。
- ※雑菌などの侵入を防ぎ、活着をさらに高めるため、殺菌力のあるオゾン水のご使用をお勧めします。

スーパーウィズ17号 (内径1.7mm) 1,000個入り
スーパーウィズ23号 (内径2.3mm) 1,000個入り

サイズ	機形(規格)	仕様(mm)	サイズ	機形(規格)	仕様(mm)	サイズ	機形(規格)	仕様(mm)	サイズ	機形(規格)	仕様(mm)
ジョインホルダー 1.4 (品番:H14-10)		対応莖径 1.4~1.8 茎保持部内径 1.4 全長(グイ付) 10.5 茎保持部長さ 8.1 1,000個入り	ジョインホルダー 1.7 (品番:H17-10)		対応莖径 1.7~2.2 茎保持部内径 1.7 全長(グイ付) 13.0 茎保持部長さ 10.4 1,000個入り	ジョインホルダー 2.1 (品番:H21-10)		対応莖径 2.1~2.7 茎保持部内径 2.1 全長(グイ付) 13.6 茎保持部長さ 11.0 1,000個入り	ジョインホルダー 2.4 (品番:H24-10)		対応莖径 2.4~3.0 茎保持部内径 2.4 全長(グイ付) 15.5 茎保持部長さ 12.5 1,000個入り

ラップ・バンド

規格	品名	規格
茄子・瓜科共用 300コ入	サンライン(銀色)	6,000デニール 3,000m
		300m(銀色)
	虫よけ誘引紐	1,000m×4本どり(銀色)
		スズランテープ玉巻 約350m
	メロンの着果棒	1,000本
		100本
	ミニピンペーパー	20cm(1,100本)
		45cm(800本)

接木クリップ

規格	品名	規格
1号メロン、キュウリ 200コ入	果菜類、整枝用ピン	
2号ナス、スイカ、メロン 200コ入		

果菜類、整枝用ピン

ニューとめきち

メロン・スイカのつる押さえ (200個入り)

心強い誘引作業のサポーター参上!!

紐誘引用クリップ.....

くきたち アルファシリーズ

ダブルフックの支点で高耐久!! 強くて安心です。

アルファシリーズのポイント

クリップの支点をダブルフックにしているのが、従来品よりもさらに耐久性が増しました。

茎や紐の種類で選べます。

クリップの口が大きく開くので作業性抜群です。

業界初のダブルフック支点部

紐挟み部 紐挿入口が大きく開くので、紐の挟み込みが簡単です。

指にやさしい形状。

縦紐誘引にも 横紐誘引にも

【縦紐・横紐対応】

誘引紐取り付け用.....

フックシリーズ

紐を結ぶ作業を簡単に!!

誘引紐取り付け、取り外し、誘引位置の移動やロックが簡単

むすばん ロック

誘引紐の移動やロックが簡単

紐を結ばず巻き付けるだけで誘引紐の取り付け、取り外しが可能

むすばん フック

紐を結ばず巻き付けるだけで誘引紐の取り付け、取り外しが可能

ポイント!! 誘引紐の移動やロックが簡単

ポイント!! 紐を結ばず巻き付けるだけで誘引紐の取り付け、取り外しが可能

品名	茎保持部内径	個数
くきたちアルファ(細紐用)	24mm	200個入り
くきたちアルファF(太紐用)	24mm	200個入り
くきたちアルファM(細紐用)	15mm	220個入り
くきたちアルファS(細紐用)	11mm	240個入り
くきたちアルファ20(細紐用)	20mm	200個入り

セットを使って茶々誘引!

止まる(ロック) 進む

ぐるぐると巻きつけてはっ!!と結束!

ストップポイント

くきたち

果樹類の枝吊りに!!

紐を結ばず誘引紐の取り付け 取り外しがワンタッチ!!

品名	誘引ロック 対応径	個数
むすばんロックM	3~5mm	500個入り
むすばんロックS	1.5~3mm	500個入り

品名	フック部 対応径	個数
むすばんフックM	23mm迄	500個入り
むすばんフックS	6mm迄	500個入り

※価格・規格等はその都度お問い合わせください。

栽培資材

資材関係

MAX 園芸用結束機

楽しくテーブナー HT-R

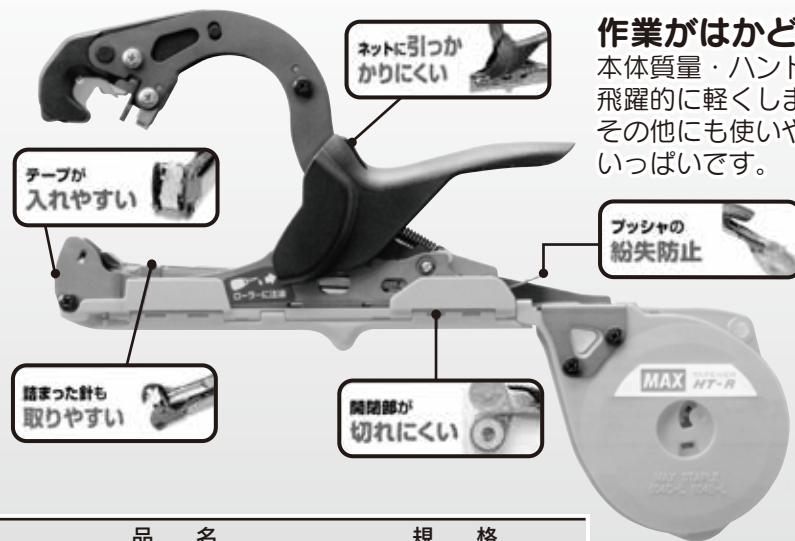

らくらく~
かる~い♪

作業がはかどる!!
本体質量・ハンドルの力を
飛躍的に軽くしました。
その他にも使いやすい工夫が
いっぱいです。



かる~く、らく~に
とじられる!!

ハンドルの力を約**50%軽減**
一日何回も結束するハンドル。
力が軽くなったので軽々とじられ
ます。
※当社HT-B(NS)比

本体質量約**20%軽減**
ぶどう蔓の結束時等、上を向いた
作業時には、特にラクになりました。
※当社HT-B(NS)比

品名	規格
園芸用結束機 楽しくテーブナー	HT-R
テーブナー用ステープル	604E-L
テーブナー用替刃	ギザ刃2枚入

光分解テープ (1箱(10巻入))

収穫後の後始末がグ〜ンとラクです。
地面に落ちたテープくずは、そのまま放っておいてください。
さらに細かく風化・分解し、炭素となって土壌に同化してしま
います。

品名	規格
新品 TAPE 250-L	0.25mm×11mm×16m カラー/オレンジ
TAPE 100-R	0.1mm×11mm×38m カラー/クリーム
TAPE 200-R	0.2mm×11mm×19m カラー/パールグリーン
TAPE 200-L	0.2mm×11mm×19m カラー/ピンク

テーブナー用テープ (1箱(10巻入))

品名	規格
TAPE-10	0.1mm×11mm×40m カラー/ホワイト
TAPE-15	0.15mm×11mm×26m カラー/ブルー
TAPE-25	0.25mm×11mm×16m カラー/レッド

パイロン イージーカットシーラー

品名	規格
イージーカットシーラー	マークII
イージーカットテープ 10巻入	18mm×50m

パイロン バックシーラー

品名	規格
バックシーラー ACE	KB-911
バックシーリングテープ10巻入	9mm×50m

野菜結束機 おびまる

品名	規格
野菜結束機おびまる	HT-M2
〃 おびまる用替刃	ギザ刃
〃 おびまる用パワーユニット	HT-PU(AN)
おびまる用テープ 10巻入	TP159VP新鮮(幅15mm)
おびまる用テープ 10巻入	TP209VP新鮮(幅20mm)

品名	規格
ラミー野菜結束タイ	12mm×25cm(1,000本)
ラミー野菜結束タイ	12mm×30cm(1,000本)
ラミー野菜結束タイ	12mm×40cm(1,000本)

めんどろなネット類支柱の保持もワンタッチで結束!



Nバンド

各サイズ 1kg

品名	巾	内径	折径	入数
N-145	5mm	32mm	50mm	約750本
N-165	5mm	38mm	60mm	約680本
N-185	5mm	44mm	70mm	約550本
N-205	5mm	51mm	80mm	約450本

※価格・規格等はその都度お問い合わせください。

運搬具

コン助 アルミ合金製 平形一輪車



●収穫用の20コンテナがスッパリ収まる寸法で、コンテナがズレたりせずにより運搬でき、ロープ等の固定は不要です。

仕様

型式	CN-40D	CN-45D	CN-65D
全幅	54cm	54cm	54cm
荷台有効寸法	幅53.5cm×長さ74cm	幅53.5cm×長さ74cm～94cm	幅53.5cm×長さ110.5cm～130.5cm

愛菜号 アルミ合金製 ハウスカー(タイヤ幅調整タイプ)

CH-950A コンテナ2個用標準タイプ



荷台有効長 74~105cm 荷台有効幅 34~58cm タイヤ幅 16~32cm(タイヤの芯)

CH-1400 14インチタイヤ使用タイプ



●タイヤの直径が約35cmと大きい為、悪路での走行に最適です。

●荷台面が約45cmと高い為、収穫物がコンテナに入れやすい。

CH-1000 3.50-4タイヤ使用タイプ



●タイヤの直径が約26cm、幅が約8.5cmと大きい為、悪路での走行に最適です。

こしかけ シリーズ (送料別途請求)

シートが広いから、長時間の作業でも疲れにくい ノンキー 大型シート シリーズ



大好評 ノンキーシリーズ



4輪ハウスカー OHK-1

キュウリ・ピーマン・トマトの収穫に!!

仕様

架台の長さ	620~870 ^m /m/自由調節
ガイド巾	350~600 ^m /m/自由調節
車輪巾	150~320 ^m /m/自由調節
ホイールベース	380 ^m /m



●花の収穫車 マークIIフラワ-40

収穫をしながら搬出車への積み降ろしも楽々

マキマキ(フラワ-カバー)5枚付



マークII-30

軽量大型車輪、前上がり後ろ重心により収穫物を傷めない安心設計



塩ビ用溶剤 V3

- ビニールハウス等の補修
- 塩ビ配管の接合
- その他塩ビ類の接合



農ポリ・農PO 不織布用接着剤 P3

- 農POハウス等の補修
- 不織布の接合
- 遮光ネットの接合
- その他農業用被覆資材の接合



※価格・規格等はその都度お問い合わせください。

計器各種

資
材
関
係

果物や野菜の糖度・濃度測定に!!

アタゴ糖度計



▲ PR-101 α

- 目盛が読み取りやすいよう、太く大きな数字とマスクスケールを採用しています。
- プリズムに1滴サンプルを滴下し、あとは目盛を読み取るだけの簡単操作。
- 室温のサンプルなら温度を気にせず正しい測定ができます。
- 測定範囲がBrix0~20%のATC-20Eもあります。

品名	測定範囲	入数
デジタル糖度計 PR-101 α	0.0~45.0%	1台

温湿度計



品名	
サーモ500	温湿度計500
サーモ300	ニューブッシュ最高最低温度計
100φ温湿計 WetBoy	
サーモ753	LLデジタル内外サーモ
サーモ230	ニュー地温計
サーモ231	地気二段式温度計
サーモ201	赤液棒状温度計
地気温度計プラ台板付 2色式	
木板25cm温度計	緑No.3
木板25cm温度計	黄No.3 Y

EC・PH測定器



AC・DC兼用、高精度
▲電気伝導度計 CM-55

水や土壌のチェックに!

▼エコスキャン
デジタルEC計
CON6+



▲エコスキャン
デジタルpH計
pH5+



▲みどりくんスターキット

アタゴ
デジタル
pHメーター
DPH-2▶



▲アタゴ
デジタル
ECメーター
DEC-2



▲デンシオンメーター
DM-8

品名	
みどりくんスターキット	
電気伝導度計	CM-55
エコスキャン デジタルEC計	COND6+
エコスキャン デジタルpH計	pH5+
エコスキャン デジタルpH計	pH6+
デンシオンメーター	DM-8
デンシオンメーター	メロン用 DM-8M
山田式PH測定器	
PH指示薬	
ポケットタイプpH計	pHテスター-10
アタゴ デジタルpHメーター	DPH-2
アタゴ デジタルECメーター	DEC-2

※価格・規格等はその都度お問い合わせください。

野菜ネット各種

フラワーネット (送料別途請求)

花卉栽培時の倒伏防止に!!

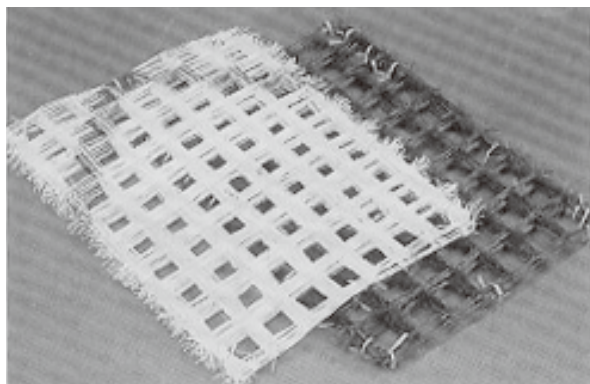

《規格》ポリエチレンより糸
(400デニール×24本、長さ100m、茶色)

400デニール×24本・茶色	
10cm 12cm 15cm 18cm 20cm 25cm	角 2目×100m
	角 3目×100m
	角 4目×100m
	角 5目×100m
	角 6目×100m
	角 7目×100m
	角 8目×100m
	角 9目×100m
	角10目×100m
	角11目×100m
	角12目×100m
	40cm
角 3目×100m	
角 4目×100m	
角 5目×100m	

《規格》ポリエチレン単糸
(4,500デニール、長さ100m、黄色)

4,500デニール・単糸・黄色	
10cm	角 6目×100m
	角 7目×100m
	角 8目×100m
	角 9目×100m
	角10目×100m
12cm	角 4目×100m
	角 5目×100m
	角 6目×100m
	角 7目×100m
	角 8目×100m
	角 9目×100m
15cm	角10目×100m
	角 3目×100m
	角 4目×100m
	角 5目×100m
	角 6目×100m
	角 7目×100m
	角 8目×100m
	角 9目×100m
	角 9目×100m
	角10目×100m

ながいもネット特注品(角目)

(送料別途請求)



目 合	目 数	色
21cm 24cm	角 7目	白色
	角 8目	
	角 9目	
	角10目	

キュウリネット

(送料別途請求)



- 通風・採光がよくなり、良品が得られます。
- 摘芯・整枝・誘引が容易になります。
- 網糸は高単位PEを使用しており、強く、腐らず経済的です。
- 網糸は身網400デニール6本、耳網400デニール9本。
- 規格も豊富。

網目	幅 × 長さ	1 箱 入 数
18cm	1.8m × 18m	180枚
	1.8m × 36m	90枚
	1.8m × 50m	60枚
	2.1m × 18m	150枚
	2.1m × 50m	50枚
	4.2m × 36m	40枚
	4.2m × 50m	30枚
24cm	4.2m × 100m	250枚
	1.8m × 36m	130枚
	1.8m × 50m	100枚
	1.8m × 100m	50枚
	3.6m × 18m	130枚
	4.8m × 50m	35枚
	4.8m × 100m	15枚

※価格・規格等はその都度お問い合わせください。

資材注文書

年 月 日

下記の通りご注文申し上げます。

<p>OTANI SEED</p>  <p>since 1950</p> <p>大谷種苗株式会社 行</p> <p>〒074-0001 深川市1条14番16号 TEL (0164) 22-2138 FAX (0164) 23-2010</p>	御住所	□□□-□□□□	
	フリガナ		
	御芳名	様	
		支払方法	個人・農協
		TEL	

番号	品名	規格	数量	@	金額	伝票No.
1						
2						
3						
4						
5						
6						
7						
8						
9						
10						
11						
12						
13						
14						
15						
送料						
小計						
合計		(消費税込価格)				

備考	受付	集計	検印