

資材関係さくいん

- ◆ 農業用POフィルム 1・2・5
- ◆ 農業用ビニール 3~8
- ◆ 農業用ポリエチレン 9・10
- ◆ 特殊フィルム・保温シート 11
- ◆ 園芸用品 12
- ◆ 止金具・マルチャー 13
- ◆ 不織布 14
- ◆ 遮光ネット 15
- ◆ ネット各種 16・41
- ◆ ハウス資材 17~20
- ◆ ハウス工具 21
- ◆ 農業資材 22
- ◆ カラー鋼管 23
- ◆ トンネル資材 24
- ◆ 灌水資材 25・26・29
- ◆ 農業タンク 27
- ◆ 噴霧器 28
- ◆ 野菜洗浄機・散布機 29
- ◆ 電熱線 30
- ◆ 育苗資材 31・32・35
- ◆ 播種機 33・34
- ◆ 栽培資材 36
- ◆ 運搬具 37
- ◆ 育苗箱・収穫かご 38
- ◆ 計器各種 39
- ◆ 梱包器・防鳥資材 40
- ◆ 野菜ネット 41

POフィルム

塗布無滴農POフィルム 三菱ケミカルアグリドリーム

イースター® イースター® UVカット

張って納得・使って納得の **得得** フィルム

● スッキリ驚きの透明感

フィルムの「スッキリ感」を比べてください。
バツグンの透明性を実現しました。

● 使用期間中、無滴性能が持続

無滴剤をフィルム内面にコーティング。
練り込み製品と無滴の持続を比較してください。

● UVカットタイプもあります。

イースターUVカットは、イースターの特長をそのままに紫外線カットの性能を付与しました。

塗布無滴農POフィルム 三菱ケミカルアグリドリーム

アグリスター®

透明性、無滴持続性、強度にすぐれた農POの決定版です。

- 透明性がよく、ハウス内に十分な光を通します。
- 新素材の「メタロセン系プラストマー」の使用により、すぐれた強度を実現しました。
- 塗布無滴タイプで無滴効果が長期間持続します。
- 使用期間中、安定した性能が持続します。

外張り

5年耐久

三菱ケミカルアグリドリーム

耐久無滴農POフィルム

ダイヤスター® ダイヤスター® UVカット

最新の配合技術により、ダイヤスターの耐硫黄性を向上させました。(MKVドリーム試験法による)
硫黄燻蒸栽培での張替え期間の延長が期待できます。

- 抜群のスッキリ透明感!
- 新素材の「メタロセン系プラストマー」が、しなやかさを実現。
- 独自の塗布技術が無滴効果を持続!
- ダイヤスターUVカットは、ダイヤスターの特長をそのままに、紫外線カットの性能を付与しました。

高機能内張りカーテン 三菱ケミカルアグリドリーム

快適空乾

新素材〈メタロセン系プラストマー〉を使用したフィルムに、塗布無滴処理と特殊な微細孔加工を施しました。

適度な透湿性をもち、水滴のポタ落ちを防ぐ、画期的な内張りカーテンです。

タキロンシーアイ 高機能汎用農業用POフィルム

コーティング5+1 プラス

防滴のテクノロジーをプラスしました!
(5層+コーティング)

- 防滴剤コーティング済みなので、展張直後のポタ落ちから開放されます。
- フィルムのすっきり透明感が長期間持続します。
- 特殊樹脂をバランスよく5層構造へ配合し、優れた強度があります。

高機能汎用農業用塗布型POフィルム タキロンシーアイ

カゲナシ5 ファイブ



- 全光線透過率を下げずに散乱光が増加します。
- 散乱光が多く入るため、作物の葉ヤケ、芽ヤケの防止が期待できます。
- 防滴コーティング処理をしていますので、防滴効果が長期間持続します。
- 散乱光の効果により作物の下側にも光が当り、作物の色付きが均一になる事が期待できます。

高機能農業用POフィルム タキロンシーアイ

スカイコート テキナシ5 ファイブ

「テキナシ」が5層構造に進化し、従来品と比べ大幅に強度がアップ!
そして「テキナシ5ファイブ」に生まれ変わりました。

- 防滴持続効果に優れた農業用POフィルムです。
- 保温性が大幅に改善されました。
- 省力でしかも経済的な被覆材です。
- 光線透過が極めて良好です。

耐久性・遮光・遮熱 農業用POフィルム タキロンシーアイ

白白コート 5 ファイブ

スカイコート白白が、グレードアップして、さらに使い易く生まれ変わりました!

- 防滴コーティング済みなので、防滴性・防霧性が長期にわたり持続します。
- 遮光率99%・遮熱性にも優れるのでハウス内が快適です。
- 耐久性がアップしました。
- 作業小屋・格納庫・キノコ栽培ハウスに適しています。

POフィルム

アキレスハイバールコート 100 (厚さ0.1mm)

アキレスハイバールコート 130 (厚さ0.13mm)

アキレスハイバールコート 150 (厚さ0.15mm)

より扱いやすい中・長期展張(2-5年耐久)型
防滴剤特殊塗布タイプ

- 高い保湿性を保持しつつ、汚れがつきにくく良好な光線透過を保持します。
- 中長期にわたる展張が可能で張替え回数が少なくなります。
- 特殊コーティング層により高い防滴持続効果が保てます。
- ハイバールコート150は、ベースフィルムの耐久性を強化し、長期展張を可能にしました。



資材関係

サンサンハイバールクール

遮熱効果に優れた農POフィルムを
ネットに織り込んだ遮光・遮熱資材。

- ハウス内の温度上昇を抑制。
- 白色系なので明るい。
- 長期間使用できる耐久性。
- 軽量で展張作業が楽。

性質	遮光率
遮熱	約50%

アキレスハイバールクール

ハウス内の涼しさと便利さを追求した
遮熱効果に優れた農POフィルム

- ハウス内の温度上昇を抑制。
- 葉焼けを抑制。

性質
防霧滴 透明

汎用練込品

耐久性 無水滴 防霧
外張り・内張り・トンネル用 汎用

オカモト
グリーンソフト **ゴリラ**

充実の基本性能、汎用農POの決定版

- 汚れが付きにくく、展張後の明るさが持続します。
- 軽くて、ベタつきが少なく、展張作業や換気作業がラクになり、省力化につながります。
- 特殊多層構造により強度アップしています。風や寒さに強く、破れにくいフィルムです。
- 保温性・無水滴性・防塵性等、求められる性能をバランス良く備えています。

汎用塗布品

耐久性 無水滴 防霧
外張り用 中期展張

オカモト
グリーンソフト **Eコート**
コスト削減時代の決定版

- 新技術による塗布処理が施してある為、無水滴効果が持続します。
- 特殊な無水滴塗布膜が、モヤ・キリの発生を抑制します。
- 紫外線の透過を一般農ビ並みに制御します。内張り資材の劣化を抑えます。
- POフィルムに求められる性能をバランス良く備えています。

塗布型 遮熱農POフィルム

POクール

ハウス内の温度をコントロール!!

- 赤外線を一定量抑える効果により、ハウス内温度を管理することができます。
- 夏季はハウス内の温度上昇を抑制しますので、灌水の回数が軽減されます。
- 内張り+外張りのダブル使用で、さらに温度抑制効果が向上します。(ただし、冬期に加温設備が必要となります。)
- 温度抑制効果は、フィルムの厚みによって4タイプをご用意しています。

アキレス ファインシェード

ハウスに吹き付けるだけで遮光が実現。

- 農業用被覆資材に吹き付けることによりハウス内の温度を下げ、イチゴや軟弱野菜等焼けを軽減し、作物品質を向上させるのに効果的です。
- ハウス内温度が下がるため、ハウス内での作業負担が軽減されます。



12.5kg入 13,650円

■塗布可能面積および遮光率の目安 (送料別途請求)

	1缶での塗布可能面積 (m ²)	遮光率 (%)
点状に吹き付けた場合	800~1,000	20~30

※噴霧器の種類、フィルム基材によって吹き付け状態が異なることがあります。

美サンラン[®] シリーズ

美サンランシリーズは、フィルムを通った光が散乱光となるので、午前中の急激な温度変化を和らげ葉焼けの防止、作物の品質向上が期待できます。
また、葉やハウス骨材の影が薄くなるので光合成の増加が期待できます。

●一般梨地フィルム（散乱光強度＝強）の場合

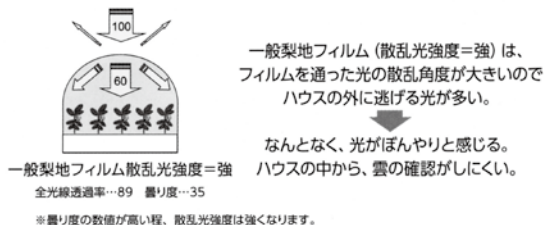

●美サンラン（微散乱光）の場合

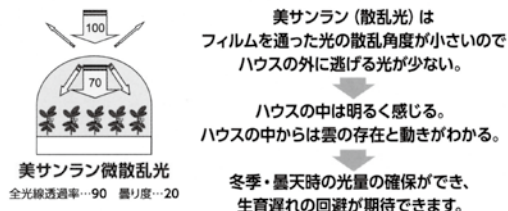

透明性、無滴持続性、強度にすぐれた農POの決定版！

展張期間中、安定した栽培環境をつくります。
さらなる生育向上・収益アップが期待できます。

美サンラン[®] アグリスター[®]

農PO 外張り 塗布無滴

- スッキリした透明感。ハウス内に十分な光を通します。
- 塗布無滴処理で無滴効果が長時間持続。キリ・モヤの発生も抑制します。
- 新素材の採用で優れた強度を実現。
- 汎用農ビとほぼ同等の紫外線透過特性で栽培作物の制限がなく、ハウス内の資材劣化も抑えられます。



幅	厚み(mm)	幅	厚み(mm)
135cm	0.1	540cm	0.1
150cm		600cm	
185cm		630cm	
200cm		660cm	
230cm		700cm	
270cm		740cm	
300cm		800cm	
330cm		840cm	
370cm		870cm	
400cm		900cm	
430cm		960cm	
460cm		1000cm	
500cm			

※長さ/カット品については1mきざみでお受け致します。詳しくは当店にお問い合わせ下さい。

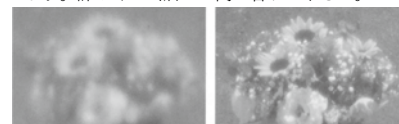

美サンランアグリスター 従来のアグリスター

耐久無滴散乱光農POフィルム

美サンラン[®] ダイヤスター[®] 農PO 外張り 塗布無滴 5年耐久

美サンラン[®] ダイヤスター[®] UVカット

- 散乱光でハウス全体に光がゆきわたります。
- 無滴性能が持続します。



塗布無滴散乱光農POフィルム

美サンラン[®] イースター[®] 農PO 外張り 塗布無滴

美サンラン[®] イースター[®] UVカット

- 散乱光でハウス全体に光がゆきわたります。
- 無滴性能が持続します。



※価格・規格等はその都度お問い合わせください。

三菱ケミカルアグリドリーム

さらにパワーアップ！！これからのスタンダード農ビ。

三菱ケミカルアグリドリームの配合技術で農ビの使いやすさをさらに進化させた、究極の汎用農ビ

次世代農ビ

ノービエース®みらい 外張り

- 一般農ビに比べて、引っ張り、衝撃、こすれやはためきに、一段と強くなりました。今まで以上に安心してお使いいただけます。
- べたつきにくいのでサイドや谷部の巻き上げ換気作業がスムーズに行えます。
- 必要な諸性能のバランスも高次元でとれた、使いやすい農ビです。
- キリ・モヤの発生を抑えます。

幅 × 長さ	厚み(mm)			
	0.05	0.075	0.1	0.15
135cm × 100m	○	○	○	○
150cm × 100m	○	○	○	○
185cm × 100m	○	○	○	○
200cm × 100m	○	○	○	○
230cm × 100m	○	○	○	○
270cm × 100m	○	○	○	○
300cm × 100m	○	○	○	○
330cm × 100m	○	○	○	—
370cm × 100m	○	○	○	—
400cm × 100m	○	○	○	—
330cm × 50m	—	—	—	○
370cm × 50m	—	—	—	○
400cm × 50m	—	—	—	○

「みらい」の技術をいかした防塵農ビ。

汚れない次世代農ビ

クリーンエースの防塵性が大きく向上しました。

クリーンエース®だいち 外張り

クリーンエース®だいち なす・みつばち 外張り

- ホコリがつきにくく、汚れても 雨や水洗い流れ落ち、光をよく透します。
- 無滴効果にすぐれ、光がハウス内によく入ります。
- 「クリーンエース・だいち なす・みつばち」は、紫外線をよく透します。ナス栽培と、ミツバチ利用の方におすすめします。



幅 × 長さ	厚み(mm)	
	0.1	0.15
135cm × 100m	○	○
150cm × 100m	○	○
185cm × 100m	○	○
200cm × 100m	○	○
230cm × 100m	○	○
270cm × 100m	○	○
300cm × 100m	○	○
330cm × 100m	○	—
370cm × 100m	○	—
400cm × 100m	○	—

農ビの特性を生かしながらプラスアルファを追求した、外張り用農ビです。

保温力強化農ビ

ダンビーノ 外張り

一般農ビよりもさらに保温効果を高めた農ビです。品質向上、早期収穫につながります。

- 夜間、ハウス内の熱が放射によって逃げていくのを抑えます。燃料費の節約ができます。
- ハウス内に入る光の一部が散乱光となり、温度ムラ、生育のバラツキを少なくします。
- キリ・モヤの発生を抑えます。
- 果樹栽培にもおすすめします。



幅 × 長さ	厚み(mm)
135cm × 100m	0.1
150cm × 100m	
185cm × 100m	
200cm × 100m	
230cm × 100m	
270cm × 100m	
300cm × 100m	
330cm × 100m	
370cm × 100m	
400cm × 100m	

※価格・規格等はその都度お問い合わせください。

三菱ケミカルアグリドリーム

農ビの特性を生かしながらプラスアルファを追求した、外張り用農ビです。

防霧の紫外線カット農ビ

カットエース®キリナイン® 外張り

紫外線をカットして、病害虫の発生を抑制し、少農薬栽培につながります。

- 灰色カビ病の菌核病は、紫外線をカットすると菌糸の状態ではまるので病害を大幅に抑え、被害は軽くて済みます。
- 紫外線をカットするので、スリップス・アブラムシ・コナジラミなどの害虫の侵入や活動を抑制します。
- 病害虫の抑制効果があるので、農薬使用量の低減が期待できます。
- 葉や莖の生育を抑える紫外線をカットするので、作物の生育が促進されます。病虫害が少ないこととあわせ、高品質・増収が期待できます。
- マルハナバチは正常に飛びます。しかし、気象条件・農薬散布の影響・ハチの個体差・花粉量などによって左右されますのでご注意ください。



幅 × 長さ	厚み(mm)
135cm × 100m	0.1
150cm × 100m	
185cm × 100m	
200cm × 100m	
230cm × 100m	
270cm × 100m	
300cm × 100m	
330cm × 100m	
370cm × 100m	
400cm × 100m	

トンネル農ビも、必要な機能で選べます。

保温力強化トンネル専用農ビ

サンホット® トンネル

保温力にすぐれたトンネル専用農ビ。

夜間の地温を高く保ち、作物を凍・霜害から守ります。

ハウス内専用 サンホット® トンネル (★印)

- 夜間、トンネル内の熱が放射によって逃げていくのを抑えます。
- 寒い時期の作型や、高い温度が必要な作物に最適です。
- 密閉性にすぐれ、蓄えた熱をトンネル内に保ちます。
- ベタつきにくく、朝夕の開閉作業がラクです。
- ハウス内トンネルとしても使用できます。

幅 × 長さ	厚み(mm)
185cm × 100m	0.05 0.075
200cm × 100m	
230cm × 100m	
270cm × 100m ★	
300cm × 100m ★	
330cm × 100m ★	
370cm × 100m ★	
400cm × 100m ★	



糸入りだから引き裂きに強く、破れが拡がりにくい農ビです。

汚れない糸入り強化農ビ

ウェーブロック®クリーンR 用途別



- 特に強度を必要とする部分(妻部、天窗部、サイドなど)にご使用下さい。
- 糸入りなのでベタつきにくく、サイド巻き上げがスムーズにできます。

幅 × 長さ	厚み(mm)
150cm × 100m	0.14 (公称)
185cm × 100m	
210cm × 100m	
230cm × 100m	

ハウス屋根のフィルム展張機 「ソリック」付

コロ助セット _____ 円

- コロ助とソリックの併用で、ハウスの妻面からのフィルム張りが、二人作業で簡単にできます。
- フィルムを傷つけず、すばやく展張できます。
- ハウスの高さ4mまで使用可能。(4m以上の場合は特注)



コロ助(重量4kg)

※令和元年10月現在の税別暫定価格に付予告なしに変更する場合があります。



コストパフォーマンスが優れている!!

新生産設備より生まれた
高性能防塵農ビ



晴天 EZO

透明

防塵

防霧滴

幅 × 長さ	厚み(mm)	
	0.1	0.13
135cm × 100m	—	○
150cm × 100m	—	○
300cm × 100m	○	—
330cm × 100m	○	○
370cm × 100m	○	—
400cm × 100m	○	○
430cm × 100m	○	—

防塵処方プラスで汚れが付きにくく
透明度が持続

ベースフィルムの強度がアップ、
べたつきも抑えます。

ノンキリー あすか

【北海道仕様】

- ノンキリー効果により霧・露の発生を抑制するので、病気の発生が少なくなり、増収につながります。
- 防滴性、透明性が良いので優れた光線透過が得られます。

幅 × 長さ	厚み(mm)		
	0.075	0.1	0.15
135cm × 100m	○	○	○
150cm × 100m	○	○	○
185cm × 100m	○	○	○
200cm × 100m	—	○	○
230cm × 100m	—	○	○
270cm × 100m	—	○	○
300cm × 100m	○	○	○
330cm × 100m	○	○	○
370cm × 100m	○	○	○
400cm × 100m	○	○	○

ノンキリーとおしま線

病害虫を抑える
紫外線カット農ビ

紫外線をカットすることでスリップス・アブラムシなどの害虫の活動が鈍くなり病気の抑制・減農薬につながります。



幅 × 長さ	厚み(mm)
300cm × 100m	0.1
370cm × 100m	
400cm × 100m	

ソラクリーン

透明度大幅UP!!

- ソラクリーン加工により、ビニールの表面に塵や埃をつきにくくしているため、年間を通じて光線透過率が高く、周年栽培が可能になります。
- ノンキリー効果により霧・露の発生を抑制するので、灰色カビ病や菌核病などの病害が減少します。

幅 × 長さ	厚み(mm)		
	0.1	0.13★	0.15
135cm × 100m	○	—	○
150cm × 100m	○	—	○
185cm × 100m	○	—	—
200cm × 100m	○	—	—
230cm × 100m	○	—	—
270cm × 100m	○	—	—
300cm × 100m	○	○	○
330cm × 100m	○	○	○
370cm × 100m	○	○	○
400cm × 100m	○	○	○

★厚み0.13mmは「色採り」のみの取り扱い。



※価格・規格等はその都度お問い合わせください。

アキレス

アキレスの内張り・カーテン用農ビは保湿剤添加が標準です!!

エコサイド クリーン^{SE} (外張り用)

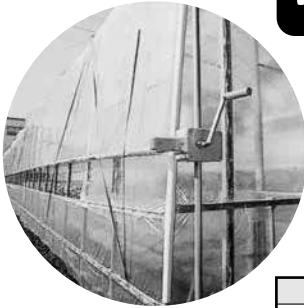

大型ハウス
仕様の長期
展張型フィルム
●光線透過率の向上

幅 × 長さ	厚み(mm)
115cm × 100m	0.2
135cm × 100m	
150cm × 100m	
185cm × 100m	
210cm × 100m	
230cm × 100m	
270cm × 100m	

ヌクマール さらりZ (内張り・カーテン用)

ハウス内専用
ベタ付きが少なく、
作業性に優れ、さら
に保温性を強くした
カーテン・トンネル用霧・
露抑制農ビ。

推奨
100%

幅 × 長さ	厚み(mm)
270cm × 100m	0.05 0.075
300cm × 100m	
330cm × 100m	
370cm × 100m	
400cm × 100m	

ヌクマール さらり (内張り・カーテン・外兼用)

ベタ付きが少なく、作業性
に優れた、トンネル用霧・
露抑制保温強化農ビ。

幅 × 長さ	厚み(mm)	
	0.05	0.075
230cm × 100m	○	—
270cm × 100m	○	○
300cm × 100m	○	○
330cm × 100m	○	○
370cm × 100m	○	○
400cm × 100m	○	○
430cm × 100m	○	○
460cm × 100m	—	○

タキロンシーアイ

霧抑制農ビ スカイ^{イト}8防霧

- 光合成が活発で育成促進効果があります。
ハウス内でのキリ・モヤの発生が少ないため、特に早朝時の光線透過性に優れ、作物の育成促進効果があります。また電照栽培では、優れた効果の事例があります。
- 病害発生が少ない。
ハウス内での空気湿度（過湿）を低下させる性能（防湿効果）があります。
特に作物の葉・莖・花・果実等のヌレが少なくなり、病害発生、伝染病等を減小させ、高品質・多収が期待できます。しかも、防除の軽減ができ、ハウス経営の合理化につながります。
- 管理作業の省力化に……。
早朝や夕方等、キリ・モヤの発生が少ないため視界がきき、ハウス内管理作業が容易で省力化できます。



幅 × 長さ	厚み(mm)		
	0.075	0.1	0.15
135cm × 100m	○	○	○
150cm × 100m	○	○	○
185cm × 100m	○	○	○
200cm × 100m	○	○	○
230cm × 100m	○	○	○
270cm × 100m	○	○	○
300cm × 100m	○	○	○
330cm × 100m	○	○	—
370cm × 100m	○	○	—
400cm × 100m	○	○	—
330cm × 50m	—	—	○
370cm × 50m	—	—	○
400cm × 50m	—	—	○

防塵農ビ

ハイグリーン スカイ^{イト}8防霧

- 防塵性が抜群です。
- 優れた防滴効果があります。
- 光合成が旺盛で、作物の生育促進効果があります。
- 耐久性に富み、長期間の使用に最適です。
- キリ・モヤをおさえるスカイイトタイプです。
- 換気作業性が、従来品にも増してアップしました。

(1~2年展張可能)

幅 × 長さ	厚み(mm)
135cm × 100m	0.1
150cm × 100m	
185cm × 100m	
200cm × 100m	
230cm × 100m	
270cm × 100m	
300cm × 100m	
330cm × 100m	
370cm × 100m	
400cm × 100m	

耐久性農ビ シカインアッポ[°]

- 特殊配合の防塵処理剤が、ゴミ・汚れの付着を防止して、フィルムの透明度を保ちます。
- 耐久性に優れ、農ビ本来のしなやかさをいつまでも失いません。
- 強力な防滴効果で、水滴の流れを長い期間持続させます。
- もちろん当社独特の防霧タイプ（スカイイト）ですから、ハウス内を適湿な環境に保ちます。
- 一般農ビと同様に、溶着加工ができます。

(2~3年展張可能)

幅 × 長さ	厚み(mm)
135cm × 100m	0.15
150cm × 100m	
185cm × 100m	
200cm × 100m	
230cm × 100m	
270cm × 100m	
300cm × 100m	
330cm × 50m	0.15
370cm × 50m	
400cm × 50m	

※価格・規格等はその都度お問い合わせください。

タキロンシーアイ

発想の転換により生まれた農ビが、更に進化!!

散乱光農ビ

パールメイトST

従来の散乱光率を確保しつつ、強度を上げることに成功しました。



パールメイトST

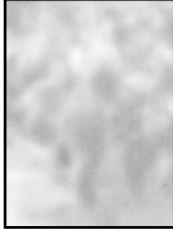

梨地農ビ

フィルム後方約30cmでの作物え方の差 (0.1mm厚)

- ハウス内に散乱光を多く取り入れて、太陽光線をソフトにします。
散乱光を多く取り入れることによって、作物・果樹等の日焼けを防ぎます。
- 特殊な配合により、べたつきが少なく、換気作業性に優れます。
- 一般農ビに比べ、保温力が優れています。
特殊な配合で、遠赤外線の透過を抑えるため、一般農ビに比べ保温性が優れています。
- 従来品と比較して強度・耐候性を向上させました。

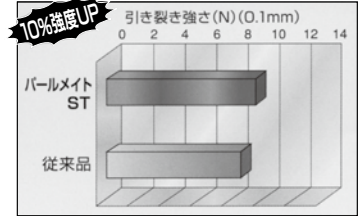
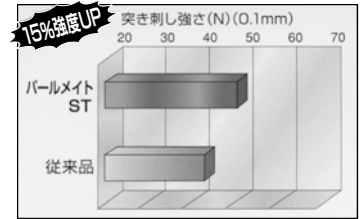

幅 × 長さ	厚み(mm)
230cm × 100m	0.05 0.075
270cm × 100m	
300cm × 100m	
330cm × 100m	
370cm × 100m	
400cm × 100m	

内張り専用農ビ

サラットらくらくスカイ^{イト}8防霧

作業性を重視した防霧性内張り農ビで、開閉作業はその名のように“らくらく”行えます。

- ハウス内の管理作業に優れています。
当社独特の配合と製造技術により、開閉作業の能率は抜群です。
- キリ・モヤを抑制するスカイエイトタイプです。
ハウス内のキリ・モヤの発生が少なく、適湿な栽培環境にします。
- 燃費の節約ができ、きわめて経済的です。
農ポリ・農サクビに比べて保温性が優れていますので、燃料費の節約ができ省エネフィルムとして最適です。
- 防滴効果があります。
農ポリ・農サクビに比べて、防滴性は良好です。



幅 × 長さ	厚み(mm)
185cm × 100m	0.05 0.075
200cm × 100m	
230cm × 100m	
270cm × 100m	
300cm × 100m	
330cm × 100m	
370cm × 100m	
400cm × 100m	

腰・スソ張りPOフィルム

タキロンシーアイ
高機能汎用農業用POフィルム

コーティング⁵⁺¹プラス

防滴のテクノロジーをプラスしました!

(5層+コーティング)

- フィルムのすつきり透明感が長期間持続します。
- 特殊樹脂をバランスよく5層構造へ配合し、優れた強度があります。

幅 × 長さ	厚み(mm)
135cm × 100m	0.1
150cm × 100m	
185cm × 100m	

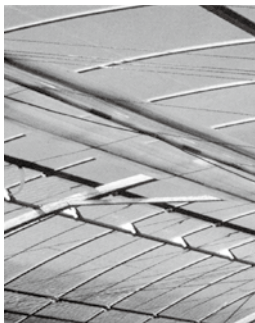

耐久性に優れた
すそ張りPOフィルム。

すそ張りPO

幅 × 長さ	厚み(mm)	
	0.1	0.15
75cm × 100m	○	○
80cm × 100m	○	—
100cm × 100m	○	○
115cm × 100m	○	—

【特注品】



スソピー

施設園芸ハウス・
スソ張り専用POフィルム。

スソピー[®]

幅 × 長さ	厚み(mm)
75cm × 100m	0.2
100cm × 100m	

- 透明性にすぐれ、汚れがつきにくく光をよく透します。
- 4~5年耐用、張り替えの手間が省けます。
- べたつきにくく、張りやすいフィルムです。
- スプリング止めができます。

※価格・規格等はその都度お問い合わせください。

資材関係

農業用ポリエチレン

安価で手軽に保温効果をあげる！

農ポリ

●水稲苗代、野菜や花のトンネル栽培、ハウス栽培など広汎な分野に使用できます。

幅 × 長さ	厚み(mm)			
	0.03	0.05	0.07	0.1
95cm × 100m	○	○	○	○
135cm × 100m	○	○	○	○
150cm × 100m	○	○	○	○
180cm × 100m	○	○	○	○
210cm × 100m	○	○	○	○
230cm × 100m	○	○	○	○
270cm × 100m	○	○	○	○
300cm × 100m	○	○	○	○
360cm × 100m	○	○	○	○
420cm × 100m	-	○	○	○
460cm × 100m	-	○	○	○
540cm × 100m	-	○	○	○
600cm × 100m	-	○	○	○

農ポリマルチ

幅 × 長さ	厚み(mm)
95cm × 200m	0.02 (色/透明のみ)
135cm × 200m	
150cm × 200m	0.03 (色/透明 グリーン・ブラック)
180cm × 200m	
210cm × 200m	0.03 (色/グリーンのみ)



「暖」あったかマルチ

地温保持・雑草抑制効果にすぐれた!!

暖
あったか

波長コントロールフィルム

マルチ

波長をコントロールして、
赤外線の透過機能をもたせ
可視光線を遮断する
機能をもっています。

規 格
95cm × 200m
135cm × 200m
150cm × 200m
180cm × 200m

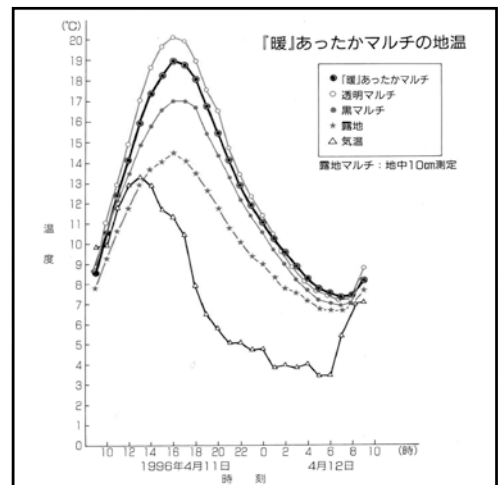

高機能性マルチ (地温上昇、雑草防止)

赤外線マルチ (受注生産)

ハウス専用マルチで最低地温が
透明マルチより優れる

- 初期生育促進効果が透明マルチより優れています。
- 最低地温が透明マルチに比べ、約2度高くなります。
- 雑草を抑制します。

【特注品】(在庫品限り)

規 格
95cm × 200m
135cm × 200m
150cm × 200m
180cm × 200m
210cm × 200m
270cm × 200m



マーカーマルチ透明

定植穴の目安に最適!! (受注生産)

幅 × 長さ	厚み(mm)	マークピッチ	並列
180cm × 300m	0.03	20cm	2条
210cm × 300m			

マーカーマルチグリーン

定植穴の目安に最適!! ライトG

幅 × 長さ	厚み(mm)	マークピッチ	並列
180cm × 300m	0.03	20cm	2条

※価格・規格等はその都度お問い合わせください。

農業用ポリエチレン

白黒・銀黒マルチ[®] らくらくトルコマルチ(★印)

- 優れた光反射で地温を下げ、肥料成分の過剰分解を抑えます。地温の安定化にお使いください。
- 野菜や花卉のマルチ栽培などの広汎な分野に使用できます。

★
特注品

品番	規格	無孔 ホーリー別
	95cm×200m	無孔
	120cm×200m	〃
	135cm×200m	〃
	150cm×200m	〃
	180cm×200m	〃
	210cm×200m	〃
9410	95cm×200m	4条並列
3812	135cm×200m	8条並列
5812	150cm×200m	〃
5225	150cm×200m	2条並列

光崩壊性・無公害・省力フィルム (在庫品限り)

サンブラックマルチ[®]

日光に当たった部分は徐々に風化するので、ロータリーでそのまま畑土にすき込むことができます。

色	規格
乳白	120cm×200m
	150cm×200m

農業用生分解性マルチフィルム

サンバイオマルチフィルム



光崩壊性+ 生分解性マルチフィルム!

受注生産

- サンバイオは、光崩壊性と生分解性を備えています。その上保温性にすぐれ、しかも急激な地温上昇もありません。したがって霜害、高温障害に強く、安全生の高いマルチで生育促進・高品質が期待できます。早植えには特に効果があります。
- 展張後、太陽の光を受け徐々に崩壊を始め、作物栽培終了時には簡単にすき込めるようになります。すき込み時にフィルム断片がより小さく砕かれ、その後の分解消失を一層速めます。
- 機械収穫時にも、まったく支障がありません。

カエルーチ[®] 生分解性マルチフィルム

処理費が不要!
作業も省力化できる!

受注生産

- はぎ取り作業が不要で省力化になります。
- 収穫から次の定植までの期間を短縮し、生産性向上が図れます。
- 廃プラの処理費用が不要となります。
- マルチフィルムとして安定した強度をもちます。
- 土中の微生物により、水と炭酸ガスに分解されます。



KO[®]マルチ[®]

地温上昇 + 雑草防除 + ウィルス病軽減

本製品はポリの表面にKO層(特殊波長域の反射物)を設けた二重構造になっているため、このKO層の反射で有翅アブラムシの飛来を防止することによりウィルス病の感染を抑え作物の健全な発育を促します。

カラー	厚さ	規格
K O - N 透 明	# 20	95cm×200m
		135cm×200m
		150cm×200m
		180cm×200m
K O - G グ リ ー ン	# 25	95cm×200m
		135cm×200m
		150cm×200m
		180cm×200m

ピーターコーンマルチ

スイートコーン専用銀ネズマルチで、巾や孔ピッチ等を広くしたマルチです。

品番	規格	孔ピッチ	チドリ
1235	#20×100×400m	50×35	2条

にんにくマルチ(ライトグリーン)

〈予約注文のみ〉

にんにく用の穴あきマルチです。ライトグリーンなので秋の地温確保に!!

品番	規格	孔ピッチ	条数
5415	0.03×150×200m	50×15	2条

ポアシート・ホーリーシート

色は透明、穴径45mm

品番	規格	孔ピッチ	チドリ
9230	95cm×200m	45×30	2条
9224	95cm×200m	45×24	2条

KOGマルチファミリー

家庭菜園に最適で、KOGマルチファミリーはアブラムシをよせつけず、雑草を抑制します。

規格
95cm×50m
135cm×50m

農業用生分解性マルチフィルム

ピオトップ



- 自然素材のデンプンと生分解性樹脂が合体! もっと環境に優しい!
- 慣行のポリマルチフィルムと効果は同等!
- 作物残さと共にすき込めば、最終的に土中の微生物によって水と二酸化炭素に分解!

日本バイオプラスチック協会認証品
登録No.1022

ピオフィレックスマルチ

環境にやさしく、優れた強度の生分解性マルチ

※商品の特質上、受注生産となります。



日本バイオプラスチック協会認証品
登録No.1038

※価格・規格等はその都度お問い合わせください。

特殊フィルム・保温シート

3層になり、より強くなりました!

イワタニ シルバーポリ

- 出芽期、緑化期での高温障害や苗焼けを防止します。
- 適温確保により、健苗化を促進します。
- 遮光するため、白化現象などの育苗障害はありません。
- 保水性がよいので、灌水が少なくて済みます。



幅 × 長さ	厚み				
	地温抑制用 マルチ200μm	#90水稲用 0.04mm	0.05mm	0.07mm	0.1mm
95cm × 100m	○	—	—	—	—
120cm × 100m	○	—	—	—	—
135cm × 100m	○	—	—	—	—
150cm × 100m	○	—	○	○	—
180cm × 100m	○	—	○	○	○
210cm × 100m	○	—	○	○	○
230cm × 100m	—	○	○	○	○
270cm × 100m	—	○	○	○	○
300cm × 100m	—	○	○	○	○
315cm × 100m	—	○	○	○	○
330cm × 100m	—	○	○	○	○
360cm × 100m	—	○	○	○	○
420cm × 100m	—	—	○	—	—

シルバーポリトウ

幅 × 長さ	厚み		
	#90水稲用	0.05mm	0.07mm
180cm × 100m	—	○	○
210cm × 100m	—	○	○
230cm × 100m	○	○	○
270cm × 100m	○	○	○
300cm × 100m	○	—	—
315cm × 100m	—	○	○
330cm × 100m	○	—	—
360cm × 100m	○	○	○



ハーモニカ構造の保温被覆材

サニーコート



- 独自のハーモニカ構造により保温性が抜群です。
- ほこりがつきにくく、又、熱融着を起こしません。
- すべりやすく取り扱いがラクです。

幅 × 長さ
115cm × 100m
135cm × 100m
150cm × 100m
185cm × 100m
200cm × 100m
230cm × 100m
270cm × 100m
300cm × 100m

水稲の出芽・緑化、夜間の保温用に

ハイマット

断熱性の高い一連シートで保温性バツグン



幅 × 長さ
180cm × 50m
210cm × 50m
230cm × 50m
270cm × 50m

透光性保温資材

ホカホカサンシート



耐候性フィルム、ダイヤレットでテトロン綿(ポリエステル)をサンドイッチした、軽くて作業性のよい作物のおふとんです。三層構造の空気層で保温力が強化されているため、特に寒い時期に力を発揮する保温資材です。

幅 × 長さ
180cm × 50m
210cm × 50m
230cm × 50m
270cm × 50m
300cm × 50m
360cm × 50m

※価格・規格等はその都度お問い合わせください。



光彩フィトン錠環境調整剤 ハサミにチョン

資材関係

剪定ハサミの切れを良くする！切り口の乾燥が早く、感染等を軽減！！

植物を剪定する時に、植物の樹液（灰汁、ヤニ）等の汚れがハサミに付着し、汚れは、前の汚れがあると次の汚れは付きやすく、次々と重なり付着することにより、切れが悪く、重たいハサミになります。

汚れの中には雑菌等が付着しているかもしれません。それで次の剪定をすると前の汚れの上に次の汚れが次々と付着し、重たく切れが悪くなります。

採光フィトン錠環境調整剤をハサミにチョンと付ける事で、樹液が分解されて、軽く、良く切れるハサミになる様に開発されています。



ヤニで開きが悪い

使用効果

1. 植物の樹液（灰汁、ヤニ）等でハサミの汚れが重くなり、切りづらくなった。使用後▶▶▶ハサミの切れが良くなり、手や腕の負担が軽くなると思われます。
2. 光彩フィトン錠環境調整剤は、剪定した切り口のカルスの上がりが早くなり、切り口からの感染等を軽減することが出来ます。

使用方法

1. 光彩フィトン錠環境調整剤『ハサミにチョン』をハサミの刃、付け根に落とし、液が全体に広がってから御使用下さい。
2. 1日の作業が終わりましたら、ハサミは水洗いし、水気を拭き取り乾かしてから保管して下さい。

【注意】本品が皮膚に付いた時は、よく水洗いをして下さい。



100cc 1,800円

折れた枝の応急手当に...

トマトの包帯™

複雑な形の所にも巻くことができます。

特長

- 自由な長さで手でちぎれます。
- 伸縮するので茎にぴったりフィットして固定できます。
- 粘着剤を使わずにテープ同士を重ねるだけで固定できます。
- 不織布素材なので、通気性、保水性があります。

25mm巾×5m巻（ポリエステル素材） 550円



透水マルチ たまねぎ名人

家庭菜園に
おすすめ!

不織布のマルチで、水を通すので、乾燥期に玉太りしやすくなります！

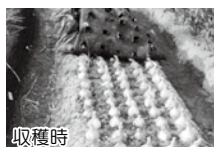

- 水を適度に通すので、玉太りしやすくなり、水やりも簡単にできます。
- 雑草を抑制し、泥跳ねを防ぎます。
- 不織布なので、切ってもほつれません。
- 有孔加工済みであり、3.5mのバック品で約100本、10m巻で約350本の苗が植え付けできます。

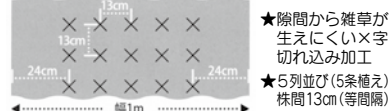

★隙間から雑草が生えにくい×字切れ込み加工
★5列並び(5条植え) 株間13cm(等間隔)

色	規格	入数	有孔規格
黒	1m×3.5m	30枚	条間13cm×株間13cm
	1m×10m巻	10本	5条並列、X字切りみ

園芸用自動洗浄除菌ハサミ

Vカットハサミ

動力いらずで刃先から
洗浄除菌液が流れる優れたもの



【特徴】

- 植物ウイルス感染予防用です。
- Vカートリッジにウイルス予防液を入れ、作業すると、ハサミの刃に自然と液が流れ、自動的に刃が洗浄される構造です。予防液を流すことでウイルスが他の植物への感染を素早く遮断する世界初の新商品です。
- 非常に軽く、連続作業に最適です。
- Vカートリッジに入れた液は果菜類で約5~10aの作業が可能です。ただし、対象作物や頻度によって異なります。



除菌液が流れる!

Vカットハサミ本体 4,000円
 洗浄除菌液 150ml 2,250円
 (100%植物由来のヒノキチオールを主体とした抽出物です。原液でご使用下さい。)
 カートリッジ 390円
 スプリング 254円

※令和元年10月現在の税別暫定価格に付予告なしに変更する場合があります。

止金具・マルチヤー

胡瓜カッター

鮮度向上、収穫の省力に
片手でスパSPA!

S・L各サイズ 800円/2個入

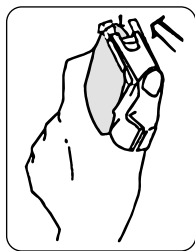

穴あけの新兵器

サンエーホーラー・ウエラック

- 立ったままで、マルチもろとも植え穴があげられます。
- 種いもの植え込みや苗鉢の植え込みにサイズピッタリ。正確に穴をあけます。



ウエラックUR120



型 式	植え穴径	マルチ穴径	価 格
H50	-	5 cm	5,960円
H75D	7.5cm	6 cm	8,350円
H90	9cm	8 cm	7,860円
H105	10.5cm	9 cm	8,360円
H110P	11cm	11cm	8,550円
H120	12cm	10cm	8,610円
H150	15cm	13cm	9,980円
UR120	12cm	12cm	8,000円

マルチトンネルカッター

切れ味抜群!!
らくらく
カット!!



型 式	穴 径	価 格
MCH-50	5 cm	7,800円
MCH-80	8 cm	7,800円
MCH-120	12 cm	7,800円

マルチヤーMR-3BC型

- フィルム幅75cmから180cmまで使えます。
- 平畝から高畝(50cm)まで使用できます。

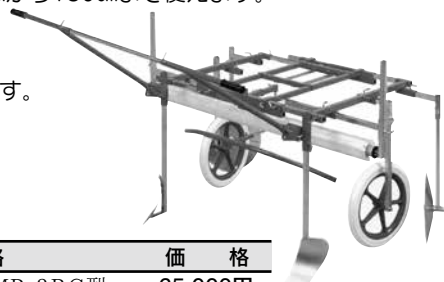

(送料別途請求)

規 格	価 格
人力高畝平畝兼用MR-3BC型	65,000円

マルチステッキL

30円/個 (100個入)



黒丸君 20cm

35円/個 (200個入)

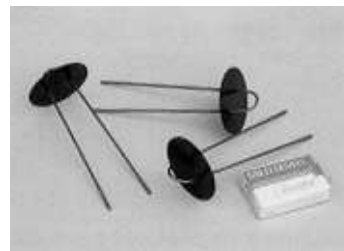

被覆資材のくり出し・巻取機

マキトール PAT

資材を大切に!
小幅から広幅、すべて1台でOK、
巻心ワンタッチ着脱。

品 名	価 格
マキトール小型	15,600円
マキトール大型	21,800円



メロンパールマット

規 格	価 格
45cm×117cm 85枚入	26,650円

- メロンが大果となっても、しずまないで、水たまりができてくく、病気の発生が少なくなる。
- つる揃えや着果位置の決定等、作業性がよい。
- 使用后、重ね置きができるので、収納に場所をとらない。
- 材料のポリプロピレンは耐用年数が長く、割れにくいので、経済的である。

メロン果実下敷用

実の座

規 格	価 格
60cm×50m	18,310円

- 長尺巻きなので、定植時または二重トンネルの支柱を立てる前に引き伸ばせば簡単に敷設できます。
- ひとつずつ敷く必要がなく、作業が大幅に軽減され管理が大変ラクになります。
- 立体構造で適度な硬さのポリエチレン製ネットなので、過湿を防ぎ、病気、汚れを防止。メロンの品質アップが望めます。



メロンマット

- 水損・腐敗・汚れが少なくなり、商品価値を高めます。
- 底部(接地部)がよく着色し、玉返しの手間が省けます。



品 名	規 格	価格(100枚)
メロン用	11×11 cm (2,200枚入)	650円
メロンハイマット	15×15 cm (900枚入)	1,650円
南瓜、西瓜用	14.5×14.5 cm (1,300枚入)	980円

メロン用化粧箱 (トレー付)

2玉入用	240円
3玉入用	340円

※令和元年10月現在の税別暫定価格に付予告なしに変更する場合があります。

不織布

ユニチカ ラブリート スーパーラブリートFXZ

通水、通気性があり、葉に水分が付着しないので野菜のベタ掛けにも最適で、優れた保温力で播種直後の発芽揃いを完全に、また夜間の冷気や霜を防いで成育を促進します。

(507BKD:黒)

幅 × 長さ	307WTD	557FXZ	507BKD
105cm × 100m	○	—	—
135cm × 100m	○	—	○
150cm × 100m	○	○	○
180cm × 100m	○	○	○
210cm × 100m	○	○	○
235cm × 100m	○	—	○
270cm × 100m	○	○	○
300cm × 100m	○	○	○
330cm × 100m	—	○	—
360cm × 100m	—	○	—

パソライト®すけっとくん

光線透過率90%。保温性だけでなく防霜・防虫・防鳥・土壌水分の保持・適度な遮光までも実現。品質・収量の向上や発芽の促進に最適です。

幅 × 長さ	パソライト	すけっとくん
60cm × 200m	特注品	特注品
80cm × 200m	○	—
90cm × 200m	—	—
105cm × 200m	○	—
120cm × 200m	○	—
150cm × 200m	○	—
180cm × 200m	○	—
210cm × 200m	○	—
240cm × 200m	○	○
270cm × 200m	○	—
300cm × 200m	—	○
320cm × 200m	○	—
360cm × 200m	○	—
400cm × 200m	○	—

資材関係

ユニチカ ラブリート 通路マット

土壌の乾燥、過湿を押さえ、防草効果も抜群です。歩きやすく作業もたいへんラクで、便利なライン入りです。

ポリエステル長繊維不織布
通路マット



幅 × 長さ
60cm × 100m
90cm × 100m
150cm × 100m
180cm × 100m
限定品 58cm × 600m



ベタがけ被覆

ソプラ

光線透過率
約80~85%

水滴で覆土が削れていませんか？
ふち苗を含めて保温は大丈夫ですか？
自動灌水機でも被覆したまま水をかけられます。
軽くて扱いやすい!!

※シャトル、ミストエース専用

幅 × 長さ
270cm × 100m

※数量限定

通路用シート アグリシート

畦の防草から水耕栽培の全面張りまで、多目的な用途にご利用いただけます。

- 高い遮光性により優れた防草効果を発揮。
- 他社には出来ない抜群の透水性と耐久性を実現。

色:ブラック
シルバークレー

幅 × 長さ
40cm × 100m
50cm × 100m
75cm × 100m
100cm × 100m
150cm × 100m
200cm × 100m
300cm × 100m
400cm × 100m



●鉢物の下敷きとして



●通路のぬかるみ防止として



●ロックウール・水耕栽培の全面下敷き用として

強力 アグリシート

防草効果、耐候性、耐久性を強化!

色:ブラック

幅 × 長さ
100cm × 100m
150cm × 100m
200cm × 100m
300cm × 100m

透水タイプ × 多目的シート

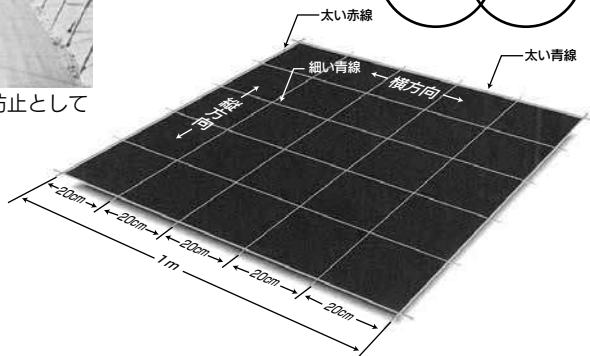

※価格・規格等はその都度お問い合わせください。

遮光ネット

涼感ホワイト20・シルバー30

赤外線遮蔽材を使用した
ネット状ポリエチレン不織布(ワリフ®)!

- 【遮熱性】熱源である赤外線を反射することでハウス内温度を低下させます。
- 【作業性】ハウス内を明るく保ち、また軽量で取り扱いが容易です。
- 【耐久性】紫外線劣化防止剤入りで耐久性に優れます。
- 【通気性】ネット構造で開口率は約40%です。適度な通気性があります。
- 【形状安定性】伸び縮みがありません。交点は熱融着されており、ハサミなどで加工してもカット面の目ズレがありません。

涼感ホワイト20
遮光率20%

ダイオラッセル®

- 耐久性があり、水分を吸わないため腐食しません。
- 目ずれ・ほつれがありません。

品番	規格	遮光率
#1500	200cm×50m	50~55%
#1600	200cm×50m	60~65%
#1700	200cm×50m	70~75%
#1800	200cm×50m	80~85%
#2000	200cm×50m	90~95%

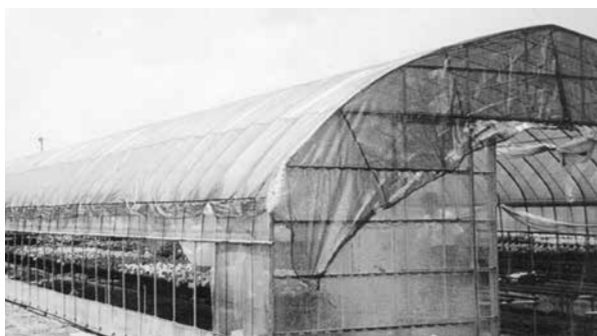

ダイオラッセル®シルバー

品番	規格	遮光率
1500SG	200cm×50m	45~50%
1600SG	200cm×50m	55~60%
1700SG	200cm×50m	65~70%
1800SG	200cm×50m	75~80%
2000SG	200cm×50m	85~90%

サンサンネット

規格
90cm×100m
135cm×100m
150cm×100m
180cm×100m
210cm×100m
230cm×100m
270cm×100m
360cm×100m

太陽と水と空気をいっぱい
通して虫を通さない!
コナガ防止に効果抜群!
(無農薬・減農薬に)

明るい

①遮光率20%・30%
ハウス内が明るく作業性良好。

涼しい

②赤外線(熱線)を反射
ハウス内温度が約5℃程度低下。
※試験例

軽い

③軽くて丈夫! 高い耐久性
紫外線劣化防止剤入りで耐久性にすぐれます。
軽いので展張作業がしやすい。



らーくらくネットシルバー

- 優れた遮熱効果で、ハウス内を涼しくします。
- 適度な網目構造なので通気性に優れています。
- 軽くて丈夫、耐久性・耐候性に優れています。
- 縮みがなく、作業が楽です。
- 防虫・防鳥にも効果的です。

規格	遮光率	加工㎡単価
S-30	30%	130円
S-40	40%	130円
S-50	50%	130円
S-60	60%	130円
S-70	70%	154円
S-80	80%	190円

サンサンネットe-レッド

赤色によるアザミウマ防除効果!

- 赤色の糸(PE細糸)を採用し、防虫効果をさらに向上させるネットです。
- SLR2700(0.8mm)とSLR3200(0.6mm)の2規格をご用意しました。
- 微害虫(特にアザミウマ類)の外からの侵入を軽減します。

赤が害虫を軽減!
露地トンネル栽培・
ハウスサイド張りの
防虫効果を発揮!

品番	規格
SLR 2700 (目合い0.8mm)	90cm×100m
	135cm×100m
	150cm×100m
SLR 3200 (目合い0.6mm)	180cm×100m
	210cm×100m



トンネルに使用例



サイドに使用例

※令和元年10月現在の税別暫定価格に付予告なしに変更する場合があります。

ネット各種

サンサン根切りネット



～ポットタイプ～
1ミリ目タイプ…EX2000

作業性抜群!!
耐久性抜群!!

【特徴】

- ライン入りで作業性アップ
- 透水性抜群で生育に影響を与えない。
- 耳部をさらに強化し目ズレしにくい。

品番	規格
EX-2000 (1mm目合)	240cm×100m
HM-2010 (2mm目合)	270cm×100m
	310cm×100m

(その他の規格はご要望に応じて作成出来ますので各担当者へご確認願います。)



防風網

フチ取加工及び特製吊具付なので容易に取付け、取りはずしができます。

品名	規格
ラッセル織	2mm目 1.8×10m
	2mm目 2.7×10m

防風網用支柱

規格	
48.6×2.4×3.0m	穴径 10%
48.6×2.4×4.0m	〃
48.6×2.4×5.0m	〃

育苗箱下敷きシート

カルネッコ[®]S シート

根を通さず透水性・通気性が抜群。
マット形成がきれいにできます。

28×58cm 1,000枚入



バタツキがないのでフィルムを傷めません!

ハウス押えネット ツマメンネット (在庫品限り)

- 台風シーズンのフィルム押えに省力的
- 押え紐に比べてバタツキがないので、フィルムを傷めません。
- 強度にムラがなく、伸び縮みしないので、押えが完全にできます。

品名	規格
ツマメンネット	1.2cm目 2m×7m(角目)
	1.2cm目 2m×10m(角目)
ハウス押えネットB型	30cm目 6m×50m(角目)
	30cm目 8.1m×45m(角目)



※価格・規格等はその都度お問い合わせください。

ビニールハウス

豊富な規格と仕様でおのぞみのハウス設計!

A-27ハウス 間口5.4m(3間)

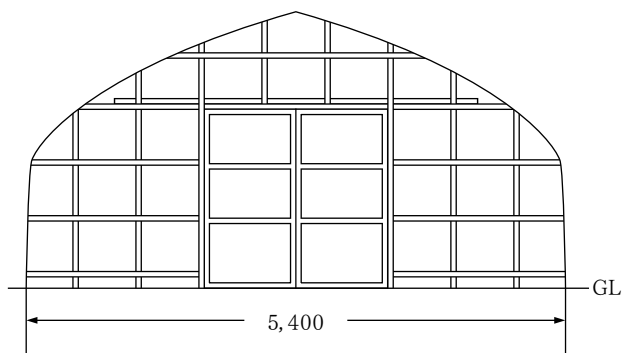

【仕様】

型 式	A-27
天 井 高	2,500mm
側 面 高	1,200mm
間 口	5,400mm
アーチパイプ	22.2 × 1.2 × 4,600
直管パイプ	19.1 × 1.2 × 4,270SW
天井用農ビ巾	720cm
側面用農ビ巾	135cm
最大扉サイズ	W2.0m × H1.8m

B-36ハウス 間口5.4m(3間)

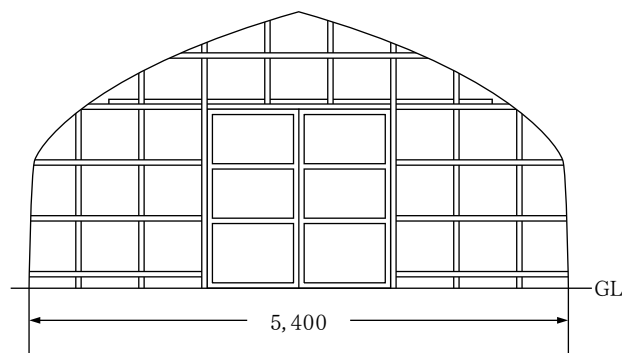

【仕様】

型 式	B-36
天 井 高	2,500mm
側 面 高	1,200mm
間 口	5,400mm
アーチパイプ	25.4 × 1.2 × 4,600
直管パイプ	19.1 × 1.2 × 4,270SW
天井用農ビ巾	720cm
側面用農ビ巾	135cm
最大扉サイズ	W2.0m × H1.8m

B-37ハウス 間口5.4m(3間)

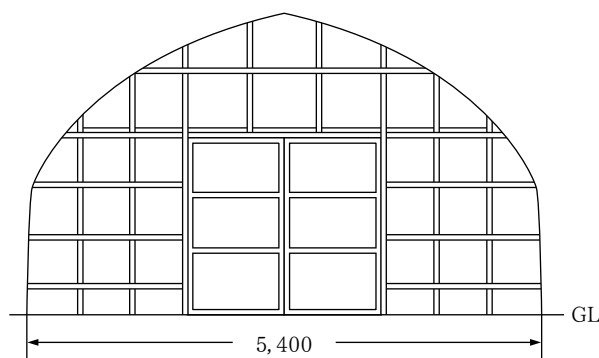

【仕様】

型 式	B-37
天 井 高	2,900mm
側 面 高	1,500mm
間 口	5,400mm
アーチパイプ	25.4 × 1.2 × 4,900
直管パイプ	22.2 × 1.2 × 4,270SW
天井用農ビ巾	740cm
側面用農ビ巾	150cm
最大扉サイズ	W2.2m × H1.8m

B-37ハウス 間口6.0m(3.3間)
(特150曲)

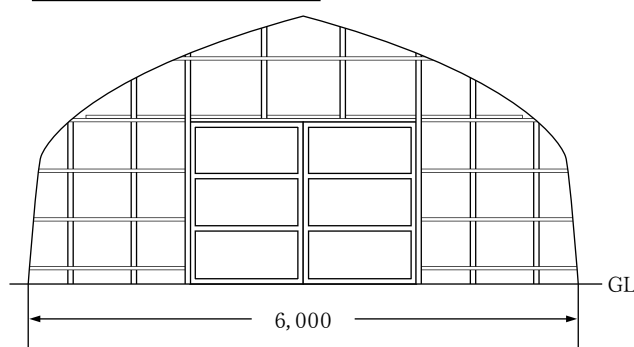

【仕様】

型 式	B-37 特150曲
天 井 高	2,700mm
側 面 高	1,200mm
間 口	6,000mm
アーチパイプ	25.4 × 1.2 × 4,900 特150曲
直管パイプ	22.2 × 1.2 × 4,270SW
天井用農ビ巾	770cm
側面用農ビ巾	135cm
最大扉サイズ	W2.2m × H1.8m

ビニールハウス

資
材
関
係

B-38ハウス 間口6.0m (3.3間)

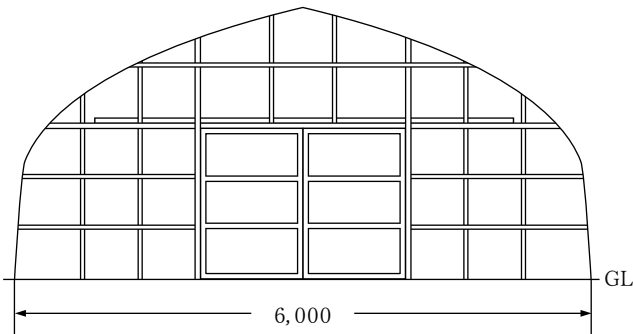

【仕様】

型 式	B-38
天 井 高	3,000mm
側 面 高	1,400mm
間 口	6,000mm
アーチタフパイプ	25.4 × 1.2 × 5,100
直管パイプ	22.2 × 1.2 × 4,270SW
天井用農ビ巾	770cm
側面用農ビ巾	150cm
最大扉サイズ	W2.2m × H2.0m

C-38ハウス 間口6.3m (3.5間)

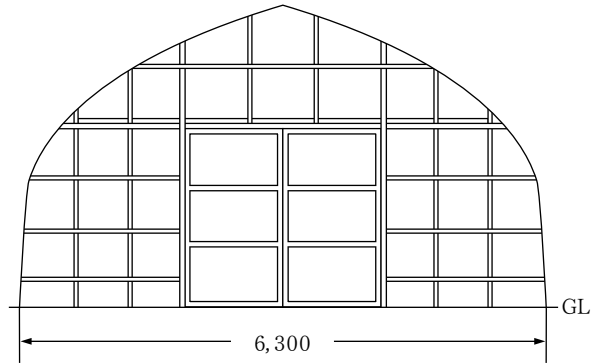

【仕様】

型 式	C-38
天 井 高	3,200mm
側 面 高	1,500mm
間 口	6,300mm
アーチタフパイプ	28.6 × 1.6 × 5,500
天井用パイプ	25.4 × 1.2 × 4,270SW
側面用パイプ	22.2 × 1.2 × 4,270SW
天井用農ビ巾	840cm
側面用農ビ巾	185cm
最大扉サイズ	W2.4m × H2.0m

D-51ハウス 間口7.2m (4間)

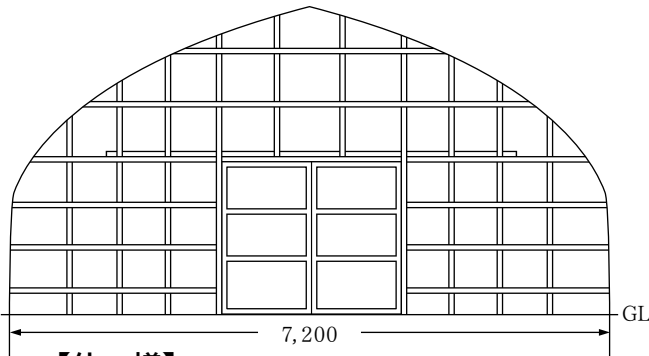

【仕様】

型 式	D-51
天 井 高	3,800mm
側 面 高	1,800mm
間 口	7,200mm
アーチパイプ	31.8 × 1.6 × 6,500
天井用パイプ	31.8 × 1.6 × 6,100SW
側面用パイプ	25.4 × 1.2 × 4,270SW
天井用農ビ巾	960cm
側面用農ビ巾	200cm
最大扉サイズ	W2.7m × H2.7m

H-75ハウス 間口9.0m (5間)

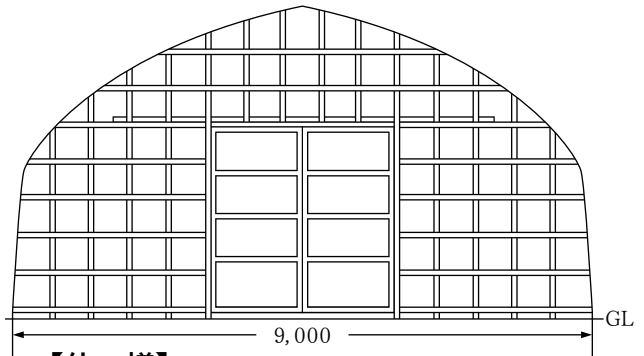

【仕様】

型 式	H-75
天 井 高	5,400mm
側 面 高	2,800mm
間 口	9,000mm
アーチパイプ	42.7 × 2.3 × 7,500(ベース仕様)
天井用パイプ	42.7 × 2.3 × 6,100SW
側面用資材	エルペットD
天井用農ビ巾	1,080cm
側面用農ビ巾	270cm
最大扉サイズ	W3.0m × H3.0m

ビニールハウス資材

ハウス用扉

スーパードアA・スーパードアC

全フレームにスーパービニエースを採用。強度に優れています。外枠自体に組立ジョイントが接合してありますので組立が簡単です。また、A戸車には複車のスライダーを採用しているので開閉がスムーズです。

	巾(m)高さ(m)
両引戸	2.2×1.8
	2.4×1.8
	2.4×2.0
片引戸	1.1×1.8
	1.2×1.8
	1.2×2.0



ヒモを引くだけ！無段階開閉！ ニューツマソー®

- ヒモを引くだけで無段階の開閉。
- ネットを簡単に展張、取り付けられる。
- ツマ面フィルムが1枚張り可能。
- 本体は組み立て済みのため、すぐに使用可能。

巾(mm)高さ(mm)
1,300×600

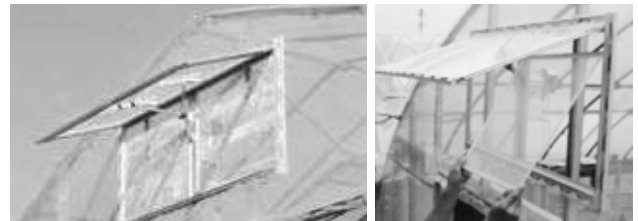

スピード開閉！ツマ面換気窓 ツマソー®Ⅲ

- 特殊機構でスムーズに3段階開閉。
- 窓の支持機構2本、蝶番は長蝶番、丈夫で長持ち。
- 部材のすべてが加工済みで、簡単に施行。

巾(mm)高さ(mm)
1,300×600



テイペット®ドアプラス

ドア枠内部に縦棧を追加したプラス形状ドア枠を十字で支え、強度をプラス！

	巾(m)高さ(m)
両引戸	2.0×1.8
	2.4×1.8
片引戸	1.0×1.8
	1.2×1.8

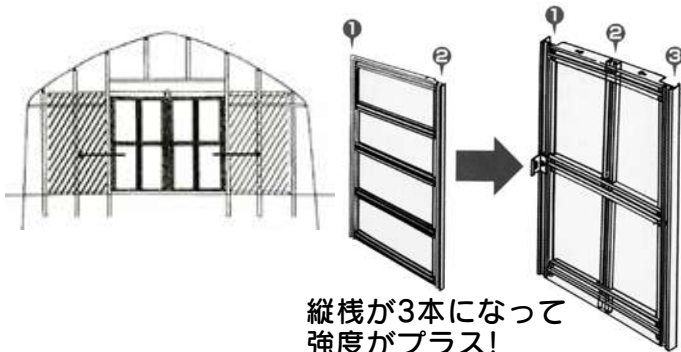

テイペットカンノドア®

- 間口の小さいハウスに最適。
- 取り付けが簡単、ビニール張りがすっきり。
- 開閉が非常にラク。

	巾(m)高さ(m)
両開戸	2.0×1.8
	2.4×1.8
片開戸	1.0×1.8
	1.2×1.8

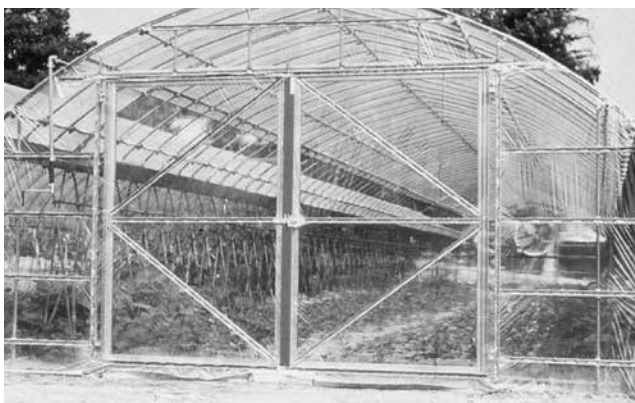

パイプハウス専用換気窓 スカイライト

- 換気口が大きいので効果は抜群です。
- 既設のパイプハウスにすぐ取付けられます。
- ワイヤー、ワイヤークリップ、玉滑車（別売品）の使用で連動開閉が可能です。

巾(cm)高さ(cm)
60×2,400

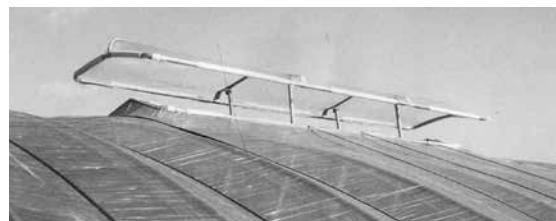

垂直に大きく全開、換気効率抜群！

トビテン®

- 棟部分が完全吹き抜け方式で、換気効率は抜群です。
- どのようなハウスにも簡単に取付けられます。
- 単天窓、連続天窓方式いずれも可能です。



ビニールハウス資材

雨の日の換気はおまかせ!

いつもサラッと
換気名人

換気名人 400円

※早めの注文によっては**パッカー付きの販売もOK!!**

- 雨の進入を防ぎ、ハウス内の換気ができるので中はさわやか!
- 湿気を逃すので、ジメジメした春先、夏場もハウス内は快適!!
- 風通しが良いので、作物が病気になるにくく、健康に育ちます。
- 脱着簡単インシュロック(結束バンド)使用。
- 一度セットすれば取り外しがないので後の作業がらくらく!
(冬場でも被覆資材の裾を伸ばしてそのまま使用)
- 冬から春先にかけてのハウス内のムシも「換気名人」でサラッと換気。
- 「換気名人」にはビス留め用の穴も加工されています。

Point! マイカー線ゆるめなくても大丈夫!

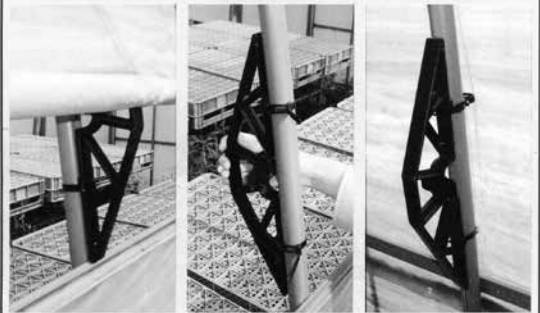

ビニベット上部に「換気名人」を設置します。
ハウス密閉時には「換気名人」をハウス内側へ回し、ハウスを密閉します。

資材関係

画期的な
谷部巻き上げ換気装置

NEW タニカンキット[®]104

- 防塵タイプで、耐久性抜群です。
- 減速比が大きく、奥行き100mのハウスでもらくに巻き上げられます。
- 巻き取り式の内張りカーテンにも使用可能です。



品名	使用範囲
カンキット 104	100m
カンキット 101	50m
NEWタニカンキット 104	100m
NEWタニカンキット 102	50m
かるかん	50m
かるかんロング	100m
くるファミAceIII	100m

ハウスのサイド換気用手動フィルム巻き上げ装置

カンキット[®]104/カンキット[®]101 コンパクトなサイド巻き上げ換気装置



- 高性能なハイパーブレーキを搭載しているので逆転がなく、安全に作業ができます。
- ボディは密閉度が高く、塵やゴミが入らないため、スムーズなハンドリングが可能です。

かるかん

50m
タイプ

- 取っ手はお好きなパターンでしっかり固定!!
- 埃の侵入をシャットアウトする防塵タイプ。
- ステンレス製ハンドル。

かるかんロング

100m
タイプ

- 1:4のギア比で、奥行き100mの巻き上げもチカラいらず!!

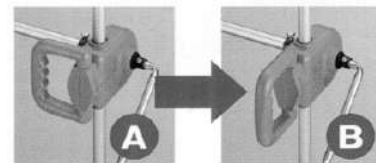

サイド自動換気の決定版!!

くるファミAceIII

パイプハウスのサイド換気の自動!

- DC原動機2台制御。
- 専用タイマーにより時間で自動開閉。
- 温度専用サーモスタットで自動開閉。
- Aceサーモで温度管理。

巻取制限 奥行き100mまで
開閉幅 1mまで
電源制御盤 単相AC200Vまたは100V
電源原動機 DC24V



電動カンキット

- 温度設定(2系統)による全自動開閉、手動による開閉が可能です。
- トランス盤を追加すれば、複数台の駆動機を一括制御できます。
- 雨センサー(別売オプション)も取り付け可能です。

制御盤2



トランス盤2



【基本システム構成】

《制御盤》

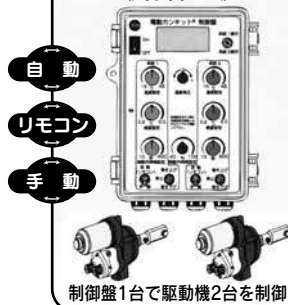

パツカン

850円

ビニールハウスの
ビニールシート固定器(パッカー)を
パイプから簡単に外せる



パッカーは、この固定バネより外にセットしてください。

※令和元年10月現在の税別暫定価格に付予告なしに変更する場合があります。

ハウス工具



小松ゼノア
ハウズドリル
AG2600
73,100円

ハウスクリーナー

ビニールハウスの
雪落しに!!

アルミ製
ゴムガード付
寸法/伸縮自在
L1,800~
4,000mm/m
8,220円



超強力ハウスバンド(くろおび君) キョージンバンド

優れた品質・ビニールにやさしい



マキタ用ハウズドリル
アースドリル

規格	価格
40mm	20,770円
35mm	7,530円
30mm	5,320円
25mm	4,800円

ハウス支柱

真冬の雪にも安心

Bタイプ
棟高3.6m迄
5,040円

Cタイプ
棟高4.3m迄
7,080円



サイドワイヤー

エステル線

PO専用ハウスバンド
スカイコートバンド EX 47mm×150m 3,660円

農業用POフィルムの押さえバンドとして最適です。PO系の素材を使用していますのでフィルムを優しく、しっかりと押さえます。

品名	規格	価格
キョージンバンド	12芯×500m	1,200円
超強力ハウスバンド(くろおび君)	100芯×300m	1,450円
クイーンバンド30mm幅	120芯×300m	2,700円
マイカー線	40芯×500m	2,680円
サイドワイヤー	1.4mm×7本刈×105m	11,600円
巻付グリップ	R用	510円
枠式ターンバックル	12mm×200	680円
ヘアピン杭	55cm	50円
かかりがね	50cm	84円
ラセン杭		
〃 細巻小	60cm	
〃 細巻中	70cm	
エンパン杭	中	
〃	大	
パイプアンカー	42.7×900(フック付)	
トップアンカー	60型	

スカイコートバンド スーパー専用

一発ストッパー

プルプルワイド

130円/個 (50個入)

優れた耐久性で作業が簡単・省力化。
バンドの締付、取外し、増し締めが
ワンタッチです。



パイプ用

番線用



農POフィルム展張用補助バンド
スーパー・スレない君™

50mm×200m 4,600円

- フラットヤーン特殊加工により優れた引裂強度と引張強度をもつ
- 半透明なバンドで太陽光線を透過
- 縛って簡単に留められる



硬土の穴あけに… モーラー

GM25
(打込式)

- ◆下穴径25mm
下穴深さ40cmまで

G5
(捻込式)

- ◆下穴径25mm
下穴深さ50cmまで



踏み込めばらくらくスッポリ! パイプステップG32

- 体重を十分にかけて押し込めばパイプ立ても簡単です。
- パイプの引き抜きもできます。

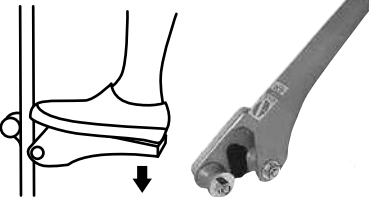

- ◆適応パイプ19~32mm 2段切替式
- ◆パイプステップ用コマセット

ハウスのパイプ立てはらくらく! パイプハンドG25

- パイプをはさんで上から押しせば3倍の力が働きます。
- パイプの引き抜きもできます。

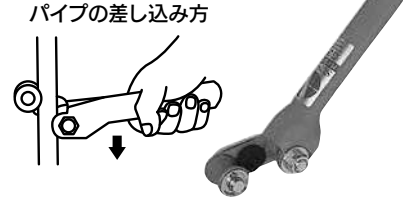

- ◆適応パイプ19~25mm
- ◆パイプハンド用コマセット

※令和元年10月現在の税別暫定価格に付予告なしに変更する場合があります。

ハウス内に風が来て欲しいとお望みの方に！ **ハウス内空気循環扇**

ふうらいぼう
風来望II

～ハウス内にそよ風を発生させて光合成を促進～

防水タイプ

オールステンレス
(羽根はアルミニウム製)

葉面境界層に風を送り、葉面のガス交換を活性化させ病気の発生を抑えます。
またそよ風によりハウス内の温度ムラをなくすことで、暖房効率と高温対策に効果を発揮。
耐久性に優れたステンレス製です。



設置例

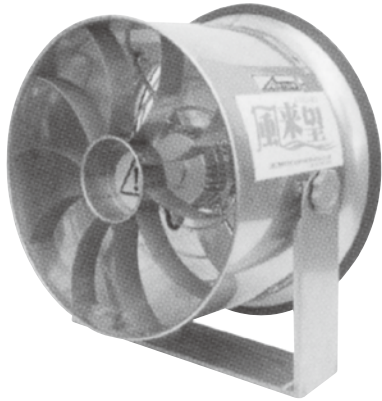

【性能】

電源	電流	出力	消費電力	風量	回転速度	騒音	質量
(V)	(A)	(W)	(W)	(m³/min)	(min)	(dB)	(kg)
3相200V	0.33/0.35	50/60	70/85	78/85	1320/1440	51/53	8

(50/60ha)

静電の力で葉の裏まで届く！用途に合わせたタイプをご用意

アリミツの静電ノズル

従来は散布が難しかった葉の裏や密集作物も、静電を付加した噴霧ならラクラク。
細かい場所から広い場所まで、立体作物から平面作物まで、様々なシーンに対応しています。



3頭口
縦3頭口式静電ノズル
キュウリ・トマト・ナスなどの立体作物の防除に最適。上向き散布もOK！

このクラスで最軽量！
650g (本体)

効果を高める新噴板を採用

5頭口
すずらん式静電ノズル
平面作物のネギ・イチゴ・キャベツなどの防除に最適。

60cm 伸縮

静電の力で葉裏への農薬付着率を向上!!

安全性の高い安心ノズル

4頭口
ちどり式静電ノズル
立体作物の防除にアリミツからの新提案。

このクラスで最軽量！
750g (本体)

ノズル35°チドリ角
ノズルピッチ17cm

短時間でしっかり散布

静電ノズル**③**つの特徴

- ①作物への付着を向上させる**
噴霧粒子に静電を付着させることで、粒子の方から作物に吸い寄せられるため、漂う霧が少なくなります。
- ②農薬投下量を削減する**
土壌に落ちるムダな農薬を削減することで、散布量を減らすことができます。
- ③作業員へかかる農薬量を軽減**
静電により作業員への農薬の飛散が少ないことが検証済みです。

静電付加・誘導帯電方式のしくみ

- ① ノズルの外周電極部にプラスの高電圧をかけます。
- ② ノズルから噴霧される粒子(霧)が、電極部を通過する時、マイナスに帯電され噴霧します。通常、植物はプラス電荷とマイナス電荷が均一に分布しています。
- ③ マイナスに帯電された噴霧粒子が葉に近付くと、葉の表と裏はプラスに分極されます。
- ④ マイナスに帯電された噴霧粒子は、葉の表裏のプラス面に付着します。

※価格・規格等はその都度お問い合わせください。

カラー鋼管

すくすく竹 イボ付

新シリーズ!!
安価で丈夫なすくすく竹!!



外径 (mm)	長さ (cm)	1本単価	梱包 (本)	摘要
φ 8	75	48円	100	
	90	53円		
	120	64円		
	150	81円		
	180	97円		
φ 11	90	67円	100	
	120	81円		
	150	97円		
	180	121円		
	210	137円		
φ 16	90	91円	50	十字 キャップ付
	120	115円		
	150	132円		
	180	151円		
	210	179円		
φ 20	120	148円	50	十字 キャップ付
	150	179円		
	180	207円		
	210	230円		
	240	243円		
	270	302円		

セキスイ イボ竹

全面に独特のイボがついており誘引に便利です。

外 径 (mm)	長 さ (cm)	価 格
φ 16	120	146 円
	150	170 円
	180	191 円
	210	225 円
	240	258 円
	270	288 円
φ 20	120	187 円
	150	225 円
	180	260 円
	210	298 円
	240	332 円
	270	374 円
	300	419 円

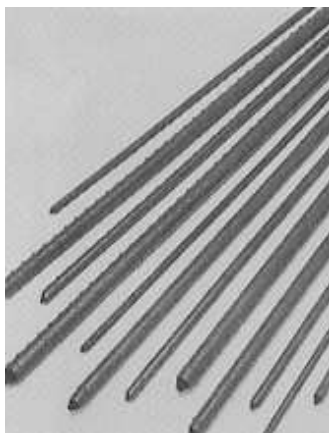

セキスイ イボ竹クロス

先端、十字キャップ付きです。
張線の補強に大きな効果があります。

外径 (mm)	長さ (cm)	1本単価	梱包 (本)	摘要
φ 16	180	236円	50	十字キャップ付 (接着済)
	210	270円		
	240	303円		
φ 20	180	310円	25	十字キャップ付 (接着済)
	210	348円		
	240	382円		

※令和元年10月現在の税別暫定価格に付予告なしに変更する場合があります。

トンネル資材

丈夫で長もち、ビニールも傷めない

新タキロン®トンネル支柱

●SB型

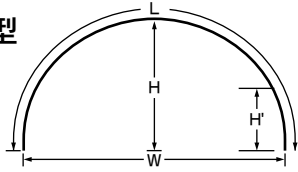

規格	SB型	価格
φ11×210cm	H70cm W120cm	222円
φ11×240cm	H80cm W150cm	245円
φ11×270cm	H87cm W180cm	273円



資材関係

園芸用トンネル支柱

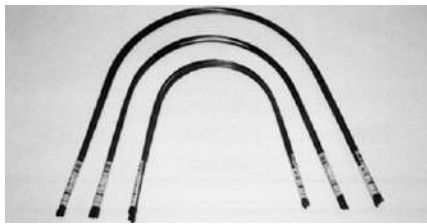

5本パック
φ8×150cm
円

ガラス繊維強化農業用ポール

ダンポール

鉄の1/5の軽さで持ち運びがラク!

- 農薬や有機肥料による変質がなく、また、さびたり腐ったりしません。
- 曲げ回復力が大きく、まっすぐ元に戻り、竹のようにささくれません。

長さ	マル35	マル45	マル55
1,200mm	40円		
1,800mm		82円	88円
2,100mm		94円	102円
2,400mm		107円	117円
2,700mm			132円
200m巻			9,783円

長さ	マル65	ヒラ7	ヒラ10
1,800mm	140円	140円	
2,100mm	163円	163円	239円
2,400mm	189円	189円	273円
2,700mm	211円	211円	306円
3,000mm	233円	233円	345円
3,600mm	282円	282円	410円
100m巻	8,053円	8,053円	11,500円

長さ	マル85	マル105
2,100mm	189円	
2,400mm	220円	
2,700mm	249円	358円
3,000mm	276円	395円
3,300mm	303円	434円
3,600mm	327円	472円
3,800mm	347円	500円
4,000mm	365円	521円
4,500mm		588円

キュウリ支柱パイプ

規格
19.1mm×1.2mm×3.0m 1セット

手竹・割竹

品名	規格	10本単価	100本単価
道産根曲竹	210cm	円	円
	240cm	円	円
	270cm	円	円
さらし竹	200cm	円	円
女竹	270cm	円	円



トンネルパッカー

トンネル内温度の急変を防ぎます。

規格 (mm)	価格
8.5用 (ブルー)	円
11 (オレンジ)	円
13 (ブルー)	円
16 バネ付 (オレンジ)	円

エスター線

キュウリ・トマト・ピーマンの誘引線

型番	規格巾×長さ	引張強度
#8	4.0mm×300m	500kg
#10	3.0mm×500m	300kg
#12	2.5mm×1,000m	220kg
#13	2.2mm×1,000m	170kg
#14	2.0mm×1,000m	140kg

※令和元年10月現在の税別暫定価格に付予告なしに変更する場合があります。

灌水資材

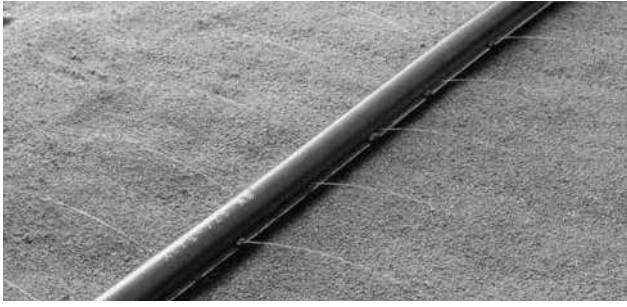

スミチューブ (チューブフィルター) 1巻に2枚付

品名	長さ
イチゴ	200m
果 菜	200m
スイカ・メロン	200m
06-60	200m
少水量	200m

スミサンスイM (チューブフィルター) 100mに1枚付

品名	長さ
M-03	100m
	200m
マルチ60	100m
	200m
マルチ100-03	100m
	200m

ミストエース (チューブフィルター) 1巻に2枚付



品名	長さ
ミストエースSナイアガラ54	100m
ミストエースSナイアガラ72	100m
ミストエースS54	100m
ミストエースS72	100m
ミストエース35サイドライン	100m
スミサンスイRハウスワイド	100m
スミサンスイR露地ワイド	100m
スミレイン40	100m

チューブの入口で目詰まりを防ぎます。

チューブフィルター 各10個入

- スミサンスイM用(白色系)
- スミチューブ用(青色系)
- スミサンスイR用(赤色系)

よくばりタイマー(4ch/8ch共通)

ラインナップ
安く設備したい!
簡単が一番!

面倒な灌水手間も
このタイマーで
ら~くらく



スミチャージN40給液ユニット

SMC簡易給液ユニット25A



自動灌水したい!

液肥もまきたい!

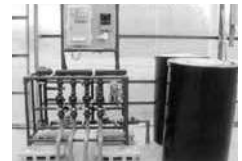

ストリームライン (点滴灌水チューブ)

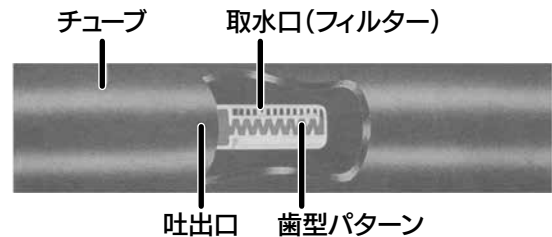

品名	長さ	ピッチ
60X-01	200m	10cm
	1000m	
60X	250m	20cm
	1000m	

ブリスターチューブ

長尺均一性に優れ、長いハウスでも「片押し灌水」が可能。
(05-100は50mまで、05-200は80mまで)

品名	長さ
05-100	200m
05-200	200m



灌水チューブ

品名	長さ
横とびくん	206m
片面灌水チューブ	200m
デルデルー	100m
YKSセフティーチューブ	100m

※価格・規格等はその都度お問い合わせください。

灌水資材

パッカー式吊り具

ミストエースのアーチパイプ固定金具

Sタイプ 取付間隔 1.0~1.2m

パイプサイズ
19S・22S・25S
28S・32S



ミストエースS ナイアガラ用パーツ

吊り下げタイプ
パッカー + ナイアガラ用アーム
ただし、アーチ内側に肩直管がある時のみ



資材関係

ワンタッチニップル

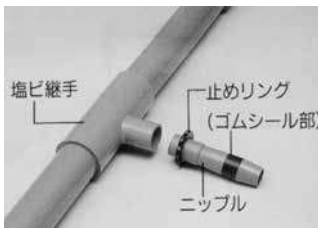

もう針金・テープは不要・チューブが抜けにくい。水がもれない。

サイズ	用途
20	スミサンスイM系
25	スミチューブ系 一般灌水チューブ

ワンタッチストッパー

灌水チューブの水抜きが簡単。展張が簡単。



ワンタッチストッパー
ワンタッチストッパーR
テンションゴム
ストレッチバンド
クリップ

用途
スミチューブ系 スミサンスイM系 一般灌水チューブ

ストリームライン専用部品



ニップル3/4ネジ式アダプター
ジョイントネジ式アダプター
ジョイント青リング付
ストッパー青リング付
ストッパーネジ式アダプター

スクリュー継手



スクリューニップル

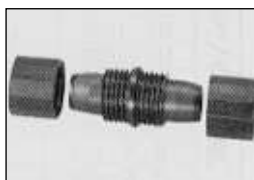

スクリュージョイント

スクリューニップル

スクリューストッパー

用途
ミストエース系 スミサンスイR系 スミホースセット

スクリュージョイント

用途
ミストエース系 スミサンスイR系 スミホースセット

スミチャージ

住化の液肥混入器

- 抜群の使い易さ。調整バルブとコックをひねるだけ。
- 取付が簡単、本管に接続するだけで使用できます。
- 液肥袋から直接吸引でき、混入量(混入倍率)一目瞭然です。

規格
スミチャージN-40
スミチャージN-50

フローメーター (とりかえ用)

規格
スミチャージN-40用
スミチャージN-50用

マイカウイング® 継手 (在庫品限り)



HSジョイント25



HSエンドストッパー-25

スミサンスイ巻取機



M用巻取機II型(紙芯3個付)
巻取機M用紙芯(10コ入)

R用巻取機III型(ポビン2個付)
R用巻取機III型用ポビン

※価格・規格等はその都度お問い合わせください。

農業タンク

品名	容量(ℓ)	バルブ	排水栓
SLT-100	100	20A	φ30
SLT-200	200	25A	φ30
SLT-300	300	25A	φ30
SLT-500	500	25A	φ30
SLT-600	600	ナシ	φ30
SLT-800	800	25A	φ30
SLT-1000	1,000	25A	φ30
SLT-1200	1,200	ナシ	φ30
SLT-1500	1,500	ナシ	φ30
SLT-2000	2,000	40A	20A
SLT-3000	3,000	50A	20A

品名	容量(ℓ)	排水栓
K-100	100	ナシ
K-200	200	ナシ
K-300	300	25A
K-500	500	25A
K-530	530	25A
K-800	800	25A
K-1000	1,000	25A
KL-110	110	ナシ
KL-150	150	ナシ
KL-250	250	25A
KL-1700	1,700	50A

品名	容量(ℓ)	排水栓
M-90	90	ナシ
M-100	100	ナシ
M-200	200	ナシ
M-300	300	25A
M-500	500	25A
M-800	800	25A
M-1000	1,000	25A
M-1500	1,500	50A
MR-500	500	25A
MR-1000	1,000	25A
ML-250	250	25A
ML-550	550	25A
ML-1100	1,100	25A

ローリータンク  SLT-3000 50Aバルブ付き W1600・L1800・H1520	 SLT-2000 40Aバルブ付き W1550・L1550・H1270	 SLT-1500 バルブ別途 W1400・L1400・H1100	 SLT-1200 バルブ別途 W1200・L1400・H1070	
 K-1000 25A排水栓付 W1140・L1380・H770	 K-800 25A排水栓付 W1060・L1340・H700	 K-530 25A排水栓付 W900・L1200・H600	 K-500 25A排水栓付 W925・L1140・H600	 K-300 25A排水栓付 W750・L950・H550
 MR-1000 25A排水栓付 A1280・B1220・H900	 MR-500 25A排水栓付 A1075・B990・H700	 ML-1100 25A排水栓付 A1400・B1240・H850	 ML-550 25A排水栓付 A1135・B1035・H650	 ML-250 25A排水栓付 A825・B725・H550

(送料別途請求)

北海道水交

 SLT-3000/B 50Aバルブ付き W1600・L1800・H1520	 スカット1200 バルブ別途 W1250・L1400・H1230
--	---

ローリータンク(黒)	品名	容量(ℓ)	バルブ
	SLT-200B	200	25A
	SLT-300B	300	25A
	SLT-500B	500	25A
	SLT-800B	800	25A
	SLT-1000B	1,000	25A
	SLT-2000B	2,000	40A
	SLT-3000B	3,000	50A

完全排水ローリー	品名	容量(ℓ)	バルブ
	スカット 200	200	ナシ
	スカット 300	300	ナシ
	スカット 500	500	ナシ
	スカット 600	600	ナシ
	スカット1000	1,000	ナシ
	スカット1200	1,200	ナシ
	ローリータンク防護カバー		2,000ℓ用 3,000ℓ用

※価格・規格等はその都度お問い合わせください。

噴霧器

みのる ダイアフラム噴霧器

- 使い手の気持ちになって開発された背負い式噴霧器です。
- 伸縮ノズル(48~91cm)を標準装備

FX-12 円

- ◆寸法 D17×W38×H43cm ◆重量 4.7kg
- ◆タンク容量 11ℓ
- ◆材質 タンク/ステンレス鋼板 空気室/特殊耐薬樹脂
- ◆圧力 0.7MPa ◆噴口 2頭口

FC-15 円

- ◆寸法 D20×W40×H45.5cm ◆重量 5.1kg
- ◆タンク容量 14.5ℓ
- ◆材質 タンク/ステンレス鋼板 空気室/特殊耐薬樹脂
- ◆圧力 0.7MPa ◆噴口 2頭口

FX-18 円

- ◆寸法 D17×W38×H57cm ◆重量 5.5kg
- ◆タンク容量 17ℓ
- ◆材質 タンク/ステンレス鋼板 空気室/特殊耐薬樹脂
- ◆圧力 0.7MPa ◆噴口 2頭口



ウエキオートスプレー	MF-2	1.2ℓ	3,650円
ガーデニング1000スプレー		1ℓ	2,140円
肩掛型スプレー(5型)	JD-5	5ℓ	7,000円
肩掛型スプレー(10型)	JD-10	10ℓ	9,000円
みのる散粒機(均太)	LS-T	9ℓ	9,800円
みのる電池式散粒機(均太)	LM-91	9ℓ	17,000円
みのる胸掛粉粒機	DM-T		18,000円
グロリアプリマ5	TYP42E	5ℓ	5,460円
ハンドダスター	HD-3	3kg	11,000円
ミニダスター	HM-1		5,200円
シースルーロングノズル	#4130	1ℓ	2,700円
さかさスプレー	メジャーカップ内蔵	500ml	894円

ホルモン剤 散布用噴霧器 HGS型

トマトーン・ジベレリンその他ホルモン剤の散布には、是非HGSをおすすめします。



HGS-1 1.6ℓ 円

ダイヤスプレー (プレッシャー式噴霧器)

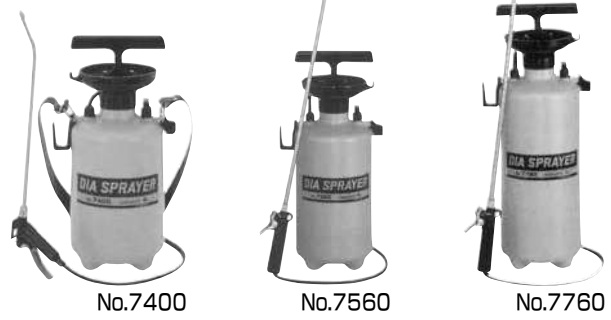

品番	容量	規格	ノズルの長さ(伸縮範囲)	ホースの長さ(m)	価格
#7400	4ℓ	単頭式ノズル	39cm	2m	6,600円
#7560	5ℓ	2頭式伸縮ノズル	4段伸縮(0.7~2.1m)	5m	10,400円
#7710	7ℓ	単頭式伸縮ノズル	”	5m	10,400円
#7760	7ℓ	2頭式伸縮ノズル	”(0.95~3.0m)	5m	12,600円
#7800	12ℓ	2頭式伸縮ノズル	”	10m	18,000円

アリミツの背負動力噴霧機



トムピー-SDB-111 花子SDE-162 金太郎SD-163D4

型式	SDB-111	型式	SDE-162	SD-163D4
質量(kg)	3.7	質量(kg)	6.5	8.0
薬液タンク容量(ℓ)	10	薬液タンク容量(ℓ)	16	16
ポンプ型式	セパツギギヤ式	ポンプ型式	直結カスケード	2連プランジャー
吐出量(ℓ/min)	縦2頭口 0.8	吸水量(ℓ/min)	~0.6(ノズル口径-3.5)	4.4
最高圧力MPa(kgf/cm ²)	0.3(3)	圧力MPa(kgf/cm ²)	~0.49(5)	1.0~2.5(10~25)
バッテリー形式	ニカド電池	始動方式	SS・背負スターター	SS・背負スターター
連続作業時間(min)	縦2頭口 約50 除草剤 約80	付属品	除草剤ノズル	ワイドノズル2頭口
充電時間(min)	30	希望小売価格	円	円
希望小売価格	円			

タイマー付 ハイデルスポンゴ

小型ながらも大吐出量600ℓ/min



機種	SE-40FT	SE-50XT
吸入・吐出口	40mm(1.1/2")	50mm(2")
接続部ネジ	管用平行ネジ	
全揚程	30m	30m
吸入揚程	8m	
最大吐出量	250ℓ/min	600ℓ/min
型式	強制空冷4サイクルガソリンエンジン ロビン EY08D	ロビン EY15D
総排気量	78cc	143cc
出力	定格 1.4ps/3600rpm 最大 2.0ps/4000rpm	2.7ps/3600rpm 3.5ps/4000rpm
使用燃料	自動車用無鉛ガソリン	
タンク容量	1.5ℓ	2.8ℓ
始動方式	リコイルスターター式	
燃焼(クセ)時間	約2時間30分	約3時間
正味重量	20kg	25kg
標準付属品	ストレーナー 1個 ホースバンド 3個 エンジン工具一式 ワンタッチカップリング2セット	

※令和元年10月現在の税別暫定価格に付予告なしに変更する場合があります。

資材関係

灌水資材・野菜洗浄機・散布機

SNZファインフィルター-50/80

細かいメッシュ、しかも洗浄が簡単!!
ろ過器がここまで進化しました!!



種類	SNZファインフィルター-50-200M	SNZファインフィルター-50-120M	SNZファインフィルター-80-120M
特殊繊維	200メッシュ相当	200メッシュ相当	120メッシュ相当
仕様	高さ:95cm,最大幅:30cm(ソケット含まず),重量:8.4kg	高さ:130cm,最大幅:30cm(ソケット含まず),重量:12.6kg	
使用圧力	0.5MPa以下(≒5.0kg/cm ² 以下)		
最大流量	400リットル/分		600リットル/分
取付口径	50A		75A, 65A
付属部品	排気弁、排泥弁各1個、2"×2"ソケット2個		排気弁、排泥弁各1個、3"×2"ソケット2個、3"×2"1/2"プレッシング2個
別売		フィルター専用架台、0.5MPa圧力計	
別売交換部材	200メッシュセット(特殊繊維メッシュ+ゴム) (ノド2本) 120メッシュセット(特殊繊維メッシュ+ゴム) (ノド2本)		120メッシュセット(特殊繊維メッシュ+ゴム) (ノド2本)

サンドフィルター-25A 50A

- クラベル(多孔質砂)が他のろ過器で不得手な細かな有機物まで除去
- バルブ操作で手動逆流洗浄が出来るので洗浄が簡単



	単位	25型	50型
通過時	リットル/分	100以下	300以下
逆洗洗浄時	リットル/分	100	250
圧力	最高圧	Mpa	1.0以下
大きさ	ミリ	h880 x w300	h1250 x w500
取付口径	ミリ	25A	50A
重量	本体のみ	kg	42
	クラベル	kg	50
標準的な圧力損失	Mpa	0.03	0.03

肥料散布機

人力だからとっても
エコロジカル

人力散布機 A-25Z

- 背当てマット付きで背中フィット

- 質量: 2.2kg
- バック容量: 20~25ℓ

メーカー希望小売価格

12,960円

Ecological



動力散粉散粒機

品番	規格
MD3020-9	●タンク9ℓ ●質量8.2kg ●27.2cm
MDJ40-13	●Wシャッター ●タンク13ℓ ●質量8.7kg ●35.1cm
MDJ40G-23	●Wシャッター ●タンク23ℓ ●質量9.1kg ●35.1cm ●ニューすつとび噴頭付
MDJ60G-15	●Wシャッター ●タンク15ℓ ●質量11.1kg ●48.6cm ●ニューすつとび噴頭付
MDJ60G-26	●Wシャッター ●タンク26ℓ ●質量11.5kg ●48.6cm ●ニューすつとび噴頭付
MDJ60GT-26	●Wシャッター ●タンク26ℓ ●質量13.3kg ●48.6cm ●セル付 ●ニューすつとび噴頭付
MDJ60GTS-26	●Wシャッター ●タンク26ℓ ●残量センサー付 ●48.6cm ●セル付 ●ニューすつとび噴頭付 ●質量13.6kg



野菜洗浄機

長芋・ごぼう・
大根・かぶに最適!

ミシマ式M2型

- サイズ: 550×690×1,000mm
- ブラシ幅: 200mm
- 回転数: 400~600rpm
- 重量: 35kg

小売価格(送料別途請求)

本体	円
モーター(別売) 標準タイプ(250W)	円

替ブラシ1個(別売)

サイズ	対象野菜	価格
糸プロ0.1~0.15mm	小かぶなど肌の柔らかなもの	円
0.2mm	大根など肌の柔らかなもの	円
0.3mm	秋冬大根・人参・長芋	円
0.4mm	人参・冬大根	円
0.5~0.6mm	人参・ごぼう	円
東レ3号~14号		円

農薬散布の必需品

フィルター
マスク
8000J
(5枚入)
円



白い
マスクⅡ
NO.1706
(6枚入)
円



※令和元年10月現在の税別暫定価格に付予告なしに変更する場合があります。

電熱線

農電ケーブル

- 丈夫で、軟らかく、使いやすい!
- 害虫の食害に強い!
- 合理的な長さで、均一な床温が得られます!

種類	規格	坪数
単相用	100V× 250W× 31m	1坪
単相用	100V× 500W× 62m	2坪
単相用	100V×1,000W×120m	4坪
単相用	200V× 500W× 62m	2坪
単相用	200V×1,000W×120m	4坪
単相用	200V×2,300W×220m	8坪
三相用	200V× 500W× 60m	2坪
三相用	200V×1,000W×120m	4坪

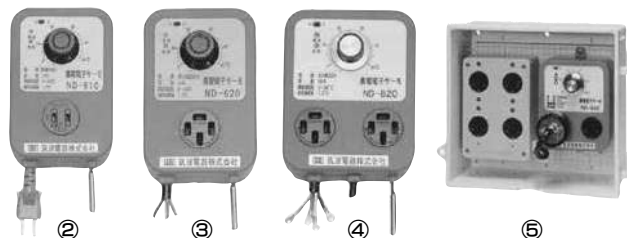

平行型農電ケーブル

本圃に使う増収・増益!

- 空中にも地中にも使えます。
- 単相用ですが三相ケーブルと同じ要領で配線できます。
- 電気配線も「片側給電」だからとても簡単です。

種類	規格	坪数
単相用	200V× 500W× 40m	2坪
単相用	200V× 500W× 60m	2坪
単相用	200V×1,000W×120m	4坪

品名	規格
①グリーンサーモ15F(3)(冷暖房兼用)	100・200V
②ノーデンND-610	100V・10A
③ノーデンND-620	単相・三相200V・10A
④ノーデンND-820	単相・三相200V・16A
⑤ノーデンND-820HB	単相・三相200V・16A

資材関係

ヒーター・ボイラー

ハウスカオンキ

ネポン・エンネツ・クサカベ

ハイテク技術を活かし安全性・燃焼効率を大幅に向上。メンテナンスをより一層簡単にしたハウスカオンキ。

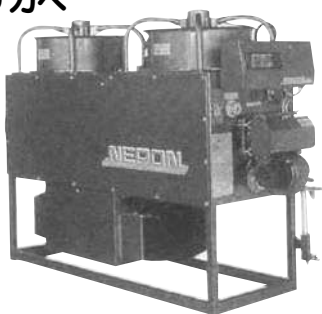

小型温風機

型番	熱出力	燃料
KA-125	12,000kcal/H	灯油
KA-125E	12,000kcal/H	灯油
KA-205	20,000kcal/H	灯油
KA-205E	20,000kcal/H	灯油
KA-325	32,000kcal/H	灯油
KA-325T	32,000kcal/H	灯油
KA-325E	32,000kcal/H	灯油
KA-325TE	32,000kcal/H	灯油



農電園芸マット

農電園芸マットは、農園芸用に開発された安全で使いやすいマットヒーターです。



▲品番1-306

- パッと広げて通電するだけ。
- 専用の育苗施設を造らなくても簡単に育苗ができます。
- 独自の技術と構造で面全体を均一な温度で温めます。
- 一般的な農園芸作業なら水に濡れても大丈夫。
- 万一のときは温度ヒューズが電気を遮断します。
- 電子サーモを併用すれば、自動制御できます。
- 並列接続すれば広い面積でも施設できます。
- 電気を使用するので環境にやさしく安全です。

品番	規格	サイズ幅×長さ	面積	電源リード線長
1-306	単相100V・150W	0.9m×1.8m	0.5坪	3m
1-417	単相100V・500W	1.2m×5.0m	約2坪	
2-417	単相200V・500W			

- 植物育成用に限ります。
- 必ず広げて使用して下さい。
- 「重ねて」使用できません。
- 荷重は1m²当たり全面で100kg以下。
※マットの厚さは約5mm

※価格・規格等はその都度お問い合わせください。

ヨーロッパ直送!! プロ育苗業者に信頼の播種用培土

EARTH MIX

アースミックス 種まき培土

プロも使う培養土
根はりが違う!!

ブラックピートとホワイトピートを主体とした播種用培土。
原料の細かい繊維状のブラックピートは、適度な水分を含みます。



【効果】

- ①配合ムラが少なく、苗が揃いやすくなる
- ②適度な水分を含み、潑水し難く、開封後すぐに使える
- ③通年利用のプロ業者も多く品質は安全

【容量】 50ℓ (充填時)

【原材料】 ①ピートモス(ブラック&ホワイト)
②バーミキュライト
③パーライト

【pH】 6.5±0.5

【EC】 0.8以下

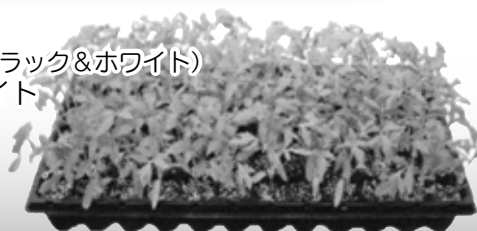

底面給水バット (タキイ)

手軽に底面給水方式で育苗ができる
アンダートレイ!

- 夏場でも1日1回程度の満タン給水で管理が可能です。
- 野菜苗(葉菜類)の育苗に最適です。
- インチサイズ、国内標準サイズのいずれのセルトレイにも対応します。
- 人工培土の含水作業の効率化にも利用できます。

セルトレイ
育苗に便利!



縦 × 横 × 高さ (mm)

外寸 320 × 615 × 49
内寸 296 × 591

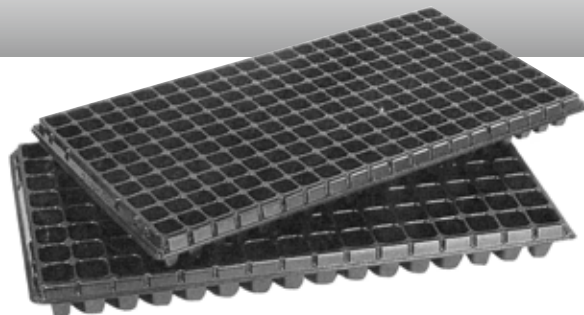

根巻防止ワンウェイセルトレイ (タキイ)

品名	規格	1枚当り用土量
ワンウェイセルトレイ 72穴黒	6×12列	約2.0ℓ
ワンウェイセルトレイ 128穴黒	8×16列	約3.0ℓ
ワンウェイセルトレイ 200穴黒	10×20列	約3.2ℓ
ワンウェイセルトレイ 288穴黒	12×24列	約3.0ℓ
ワンウェイセルトレイ 406穴黒	14×29列	約1.8ℓ

白は11円増

セルトップトレイ (トーカン)

品名	規格	1枚当り用土量
セルトップトレイ 50穴	5×10列	約4.8ℓ
セルトップトレイ 72穴	6×12列	約4.2ℓ
セルトップトレイ 128穴	8×16列	約3.1ℓ
セルトップトレイ 200穴	10×20列	約2.9ℓ
セルトップトレイ 288穴	12×24列	約3.0ℓ

※価格・規格等はその都度お問い合わせください。

育苗資材

強くて取扱いやすく、規格も豊富!

育苗ポット カラーポット

(青・赤・黄・緑・ピンク・紫・オレンジ)



いずれも10個、100個単価での販売となります

規格	1袋入数	黒丸	白丸	カラーポット
6 cm	3,000個	○	○	-
7.5 cm	3,000個	○	○	○
8 cm	2,500個	○	○	○
9 cm	2,000個	○	○	○
10.5 cm	1,500個	○	○	○
12 cm	1,000個	○	○	○
13.5 cm	1,000個	○	○	-
15 cm	1,000個	○	○	-
18 cm	800個	○	○	-
21 cm	400個	○	-	-
24 cm	100個	○	-	-

ポット詰めがラクラク&スピーディー
2人作業で1時間に400~500トレーのポット詰めが可能です。

ハンディポットサーバー

プレスピッチャー

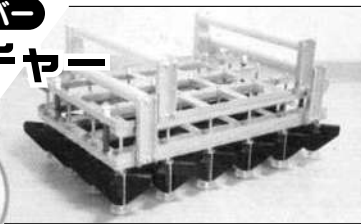

特殊スポンジの採用でしっかり挟んで、
放すときは正確にトレーへ投げ込み!

ペーパーポット

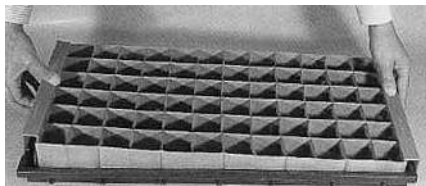

品番	規格	1箱入数	価格	用途
1号	2cm×13cm	1,400本	30冊 1,450円	ビート、根菜類
2号	3cm×10cm	598本	60冊 884円	スイートコーン、アスパラ
3号	3cm×13.5cm	700本	30冊 1,230円	スイートコーン、アスパラ
4号	5cm×5cm	420本	70冊 510円	白菜、スターチス
5号	5cm×7.5cm	420本	45冊 765円	白菜、えんどう
6号	7.5cm×7.5cm	168本	70冊 545円	菜豆、ソラマメ
7号	10cm×10cm	84本	80冊 490円	トマト、カーネーション
8号	6cm×5cm	280本	90冊 403円	キャベツ、ペチュニア
9号	6.8cm×5.5cm	180本	110冊 330円	キャベツ、白菜
15号	角2.6cm×3.8cm	220本	200冊 206円	スイートコーン、ネギ
V-4	3.8cm×5cm	162本	200冊 176円	カリフラワー
V-5	5cm×5cm	91本	300冊 122円	レタス、白菜
ミニ220	角2.6cm×3cm	220本	200冊 164円	レタス、チンゲンサイ
SM2300(SH)	角2.3cm×5cm	300本	180冊 326円	レタス、中国野菜
CP303	3cm×3cm	264本	150冊 205円	ネギ、ホウレン草

●...在庫なくなり次第廃盤

※令和元年10月現在の税別暫定価格に付予告なしに変更する場合があります。

形状記憶ポリ鉢 プレスポット

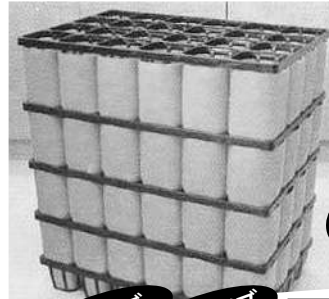

はじめ四角であとから丸に。
「形状記憶成形」が
効率化のポイント!
梱包の工夫も効率化に一役。

角穴ポット対応
カラー22色対応

90サイズ
105サイズ

品名	入数
プレスポット(90)	3,840個
プレスポット(105)	3,000個

ポリポット土詰め器の決定版

スピードポッター

一度に土詰め、鉢並べ作業が同時に出来る。



型式	ポットサイズ	穴数	価格
L25P	7.5 cm	198ヶ	19,720円
L30P	9 cm	135ヶ	19,720円
L35P	10.5 cm	104ヶ	19,720円
L40P	12 cm	84ヶ	19,720円
L50P	15 cm	60ヶ	19,720円
プラスチック板のみ		各サイズ	4,630円

(送料別途請求)

ゴールデンピートバン

草花・野菜のタネまきや芽出しに最適

品名	規格	1箱入数	価格
ゴールデンピートバン FH-180	18×13×0.7cm5枚入	30	900円
” FH-180	”	100	9,400円
” FH-450	36×45×1.3cm	30	13,440円
ジフィーセブン 補充用	42mm 48個入	20	1,500円
” 専門家用	42mm	1,000	14,630円
ジフィーポット	丸8cm 30個入	24	700円
ジフィーストリップ	角5 12個連結 5枚入	24	680円

ダイヤキャップ

- 保温性にすぐれ、苗の生育がよくなります。
- 日焼けの害がなくなり、霜害を防止します。



規格	10枚	100枚	1,000枚
40cm×40cm×40.5cm	250円	2,350円	21,800円

播種機

MINORU G-81A 12,600円

わくわく 菜園種まきセット

特許
出願中

畑・トレイどちらにも
裸種子が少量ずつ播け、
間引き作業を大幅に
省力できます!

●小さな種を苦労して
播いている方

「エコ播つく」は、スライドさせるだけで、
畑やトレイに少量(2~5粒)・均一に
種が播けます。

●種まきや間引きの手間を
少なくしたい方

「直播き用株間ゲージ」で一定間隔に
播けるので、ムダな種を播かず、間引き
の手間を大幅に軽減できます。

●野菜を少量ずつ何種類も
栽培している方

少量の種でも播け、種の入替えも
簡単です。

畑に播ける直播用
株間ゲージ▶



▶育苗用トレイに
播ける

MINORU PS-3 19,500円

スキップシーダー

穴あきマルチフィルムへの
播種ができる!

- ◆穴あきマルチフィルムの「穴」に播種を行い、次工程
で覆土します。
- ◆立ったままハンドルを押さえるだけで播種が
できます。
- ◆ホウレン草、大根、カブ、ニンジン、白菜、ゴボウ
など様々な作物が播けます。

- 寸法:全長30×全幅9×全高72cm
- 重量:1.6kg ●種子タンク容量:0.35ℓ
- 調節ロール(本体組込み)
- 大根ロール(付属品)

【調節ロール】(本体組込み)
大・中・小それぞれの穴の深さが変えられるので
播出粒数の調節が出来ます。

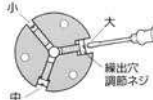

【大根ロール】(付属品)

大根2~3粒を目標に、大きさの
異なる3種類の穴を1箇所2箇所づつ
あけたロール。

※別売オプション操出ロール、
別売アタッチメントもあります。



RSハンドシーダー



播種プレートのセット方法

- 容器底部の調整棒をはずす。
- プレートを指先でまわし、5種類の穴の
なから希望のサイズを選んでセット。
- 調整棒をもとにもどします。
- タネを容器に入れ、フタをしてから播種
を開始します。

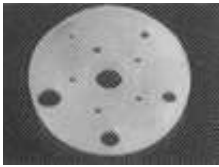

品名	用途	入数	価格
RSハンドシーダー	コーティング及び丸型種子	10	3,450円

タネは、スルスル、スパーサーへ入ったり出たり安心です!

セルトレ-用 セルタネマキ器 (穴径0.7mm) セルトレ- #72・#128・#200・#288穴の各種専用タイプ・4種類 ト-カンセルシーダー®PAT.P

シーダーBOX **ワンタッチ**

【セールスポイント】

- ①トレ-への播種は、少ない
枚数から多くの枚数まで
容易に作業できます。
- ②専用の吸込クリーナー(真
空式)がコート種子・裸種
子を吸着し、トレ-に的確
に播種できます。

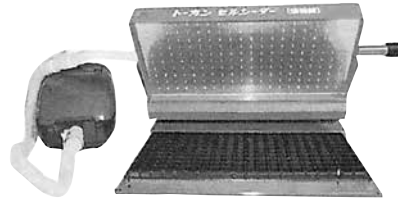

単品・オプション

品名			梱包 単位	標準 小売価格	品名		標準 小売価格
スパーサー-BOX#128	セルホルダー	吸込クリーナー	1セット	121,100円	スパーサー-BOX0.7φ	67,400円	
スパーサー-BOX#200					(セルスパーサーは付いていない)		
スパーサー-BOX#288					#128、#200、#288用		
スパーサー-BOX#406							

(注)「セルスパーサー(種子収納)」付は、セット品に限定。

※特注品=#72穴、#406穴

テープシーダー

ビ-ダ-テ-ク® 播種機

よりラクな作業でより大きな収穫をあげる

TSA-7



後部のマーカ-はオプションです



- 一定の株間、正確な粒数
- 均一な覆土
- 間引の省力化、そろった収穫



TSB-7

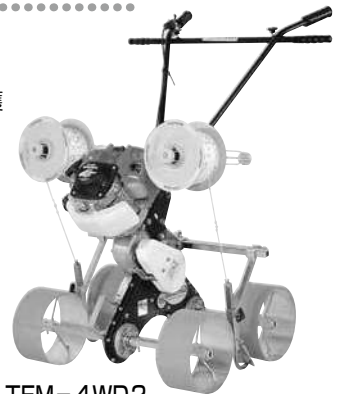

TEM-4WD2

品名	用途	価格
テープシーダー-TSA-7	一条用 軽量タイプ	39,000円
” TSB-7	二条用 軽量タイプ	51,500円
条間マーカ-		TSA-7、TSB-7兼用 3,400円
テープシーダー-TEM-4WD2	エンジン付 二条用	172,000円

※令和元年10月現在の税別暫定価格に付予告なしに変更する場合があります。

播種機

ロール式播種機

グリーンシーダ (ロール別売)

にんじん・こかぶ〜コート種子までO・K

※写真はオプションの種子ヒットセンサー
農薬散布装置条間マーカ付です。

ホッパー容量
1ℓ

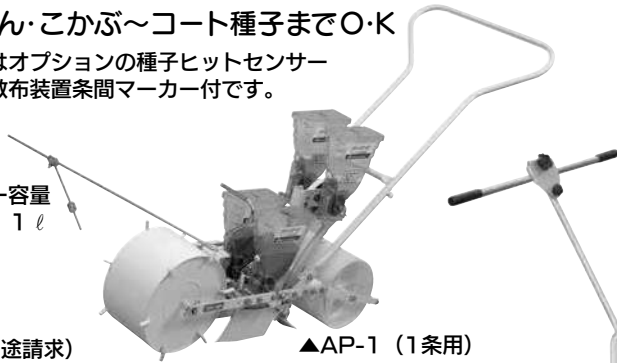

(送料別途請求)

▲AP-1 (1条用)

品名	型式	仕様	価格
グリーンシーダ	AP-1	単条型・スポンジ付	45,200円
グリーンシーダ	AP-2	複条型・スポンジ付	74,400円
農薬散布装置	AP-N	単条機用プロテクター付	27,000円
農薬散布装置	AP-2N	複条機用プロテクター付	46,000円
播種ロール			3,100円
ガイドプレート			1,800円
豚毛ブラシ			2,400円
条間マーカ		AP-1用	6,000円
条間マーカ		AP-2用	8,000円

目皿式播種機

グリーンシーダ TP-10RA

円
(送料別途請求)

大豆・小豆・コーン・
麦など最適

ホッパー容量
5ℓ



播種目皿 円

- 透明ホッパー、透明線り出し部で種子の状態がよくわかる。
- ホッパー、ブラシ部がワンタッチ脱着。
- 残量抜き取り、目皿交換が簡単。防雨構造。
- 点播性能大幅アップ。
- オプション条間マーカ (TP-10RJ)

●御注文の際、組込み目皿の形状を御指定ください。(目皿別売)

コーン用		大豆用		小豆・ナットウ用	小麦・大麦		ソルゴー			
A-1	A-2	C-1	C-2	B-2	B-3	B-1	W-1	W-2	W-1	S-2
8φ×1×8	10.5φ×1×8	13.5φ×1×8	17φ×1×8	10.5φ×2×8	12φ×1×8	8φ×2×8	8.6φ×1×16	10.6φ×1×16	8.6φ×1×16	6.8φ×1×16

真空野菜播種機

シードエース SAシリーズ (手押式)

ハウス作業に最適の静かなバッテリーモータータイプ

- バッテリー連続使用時間 約1.5時間/個
- 株間5〜60cm
- 土付防止のネオセルスポンジ標準装備
- ディスク型溝切
- 低騒音、無公害!
- 予備バッテリー標準セット!
- 専用充電器付き!

1条用
SA-31型

176,000円

(送料別途請求)



真空播種機の特長
(3大メリット)

1.種子代節約

真空圧により種子をノズルに希望粒数だけ吸着し、正確に播種できるので、ムダな種子を使いません。

2.間引きの省力

播種したい粒数を希望する株間に、正確に播種するので間引きの手間がはぶけます。

3.精密播種

真空圧により、ノズルに希望粒数を吸着させ、正圧で強制的に播種するので、種子を傷めず、発芽率をおとさず、品質の揃った良質の作物が育ちます。

ベルト繰り上げ式人力播種機

種まきごんべえ

ハウス内・整地された
場所に!



◀HS-300EH(LH)
33,700円

HS-350EH(LH)
マーカ付
36,700円

▲リンクベルト
2,300円

▲エンドレスベルト
2,300円

▲リンクカセット
3,850円

▲エンドレスカセット
3,850円

※令和元年10月現在の税別暫定価格に付予告なしに変更する場合があります。

育苗・誘引資材

ジョインホルダー トマト・ナス・ピーマンなどの合わせ 合わせ接ぎ用ホルダー 接ぎが簡単にできる!

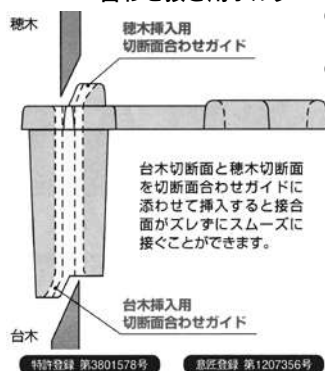

- 本体が透明なので、接合面の接着が確認でき確実な接合が出来ます。
- 透明度と挿入時の滑りをよくするための加工がなされています。

台木と穂木の切断面を合わせやすいように、上下端部に苗挿入用切断面合わせガイド付きなので、容易に切断面を合わせることができる!



支柱取り付け部材が割れ目から割れ目を被うように取り付けられているので、支柱を通して使えば苗が生長し、保持穴からせり出した後も苗を支えるので苗の曲がり少なくなる。

スーパーウィズ ナス・トマトの接木に



スーパーウィズ17、23号

- 透明なので内部の結合状態を確認できます。
- 上部がラッパ状なので、穂木の挿入時に切り口を痛めないため活着率が高くなります。
- ※雑菌などの侵入を防ぎ、活着をさらに高めるため、殺菌力のあるオゾン水のご使用をお勧めします。

スーパーウィズ17号 (内径1.7mm) 1,000個入
スーパーウィズ23号 (内径2.3mm) 4,800円

サイズ	機形(規格)	仕様(mm)	サイズ	機形(規格)	仕様(mm)	サイズ	機形(規格)	仕様(mm)	サイズ	機形(規格)	仕様(mm)
ジョインホルダー 1.4 (品番:H14-10)		対応莖径 1.4~1.8 莖保持部内径 1.4 全長(台付含) 10.5 莖保持部長さ 8.1	ジョインホルダー 1.7 (品番:H17-10)		対応莖径 1.7~2.2 莖保持部内径 1.7 全長(台付含) 13.0 莖保持部長さ 10.4	ジョインホルダー 2.1 (品番:H21-10)		対応莖径 2.1~2.7 莖保持部内径 2.1 全長(台付含) 13.6 莖保持部長さ 11.0	ジョインホルダー 2.4 (品番:H24-10)		対応莖径 2.4~3.0 莖保持部内径 2.4 全長(台付含) 15.5 莖保持部長さ 12.5
1,000個入り		4,250円	1,000個入り		4,250円	1,000個入り		4,250円	1,000個入り		4,500円

ラップ・バンド

規格	価格
茄子・瓜科共用 300コ入	440円

接木クリップ

規格	価格
1号メロン、キュウリ 200コ入	1,520円
2号ナス、スイカ、メロン 200コ入	1,630円

品名	規格	価格
サンライン(銀色)	6,000デニール 3,000m	1,940円
	300m(銀色)	580円
虫よけ誘引紐	1,000m×4本どり(銀色)	3,900円
	スズランテープ玉巻 約350m	410円
メロンの着果棒	1,000本	6,000円
	100本	660円
ミニピンペーパー	20cm(1,100本)	3,500円
	45cm(800本)	3,500円

果菜類、整枝用ピン

ニューとめきち

メロン・スイカのつる押さえ
(200個入) 16円/個

心強い誘引作業のサポーター参上!!

紐誘引用クリップ..... くきたっち アルファシリーズ

ダブルフックの支点で高耐久!! 強くて安心です。

アルファシリーズのポイント

クリップの支点をダブルフックにしているため従来品よりもさらに耐久性が増しました。

クリップの口が大きく開くので作業性が抜群です。

業界初のダブルフック支点部

紐挿入部
紐挿入口が大きく開くので、紐の抜き込みが簡単です。

指にやさしい形状。



誘引紐取り付け用..... フックシリーズ

紐を結ぶ作業を簡単に!!

誘引紐取り付け、取り外し、誘引位置の移動やロックが簡単

むすばん ロック

紐を結ばず巻き付けるだけで誘引紐の取り付け、取り外しが可能

むすばん フック

品名	莖保持部内径	個数	価格
くきたっちアルファ(細紐用)	24mm	200個入	6,800円
くきたっちアルファF(太紐用)	24mm	200個入	6,800円
くきたっちアルファM(細紐用)	15mm	200個入	5,800円
くきたっちアルファS(細紐用)	11mm	200個入	5,400円

セットで使って楽々誘引!

止まる(ロック) 進む

ぐるぐると巻きつけてはっ!!と結束!

トコブライ

くきたっち

果樹類の枝吊りに!!

紐を結ばず誘引紐の取り付け 取り外しがワンタッチ!!

品名	誘引ロック対応径	個数	価格
むすばんロックM	3~5mm	500個入	13,750円
むすばんロックS	1.5~3mm	500個入	13,750円

品名	フック部対応径	個数	価格
むすばんフックM	23mm迄	500個入	10,500円
むすばんフックS	6mm迄	500個入	8,750円

※令和元年10月現在の税別暫定価格に付予告なしに変更する場合があります。

栽培資材

資材関係

MAX 園芸用結束機

楽しくテーブナー HT-R

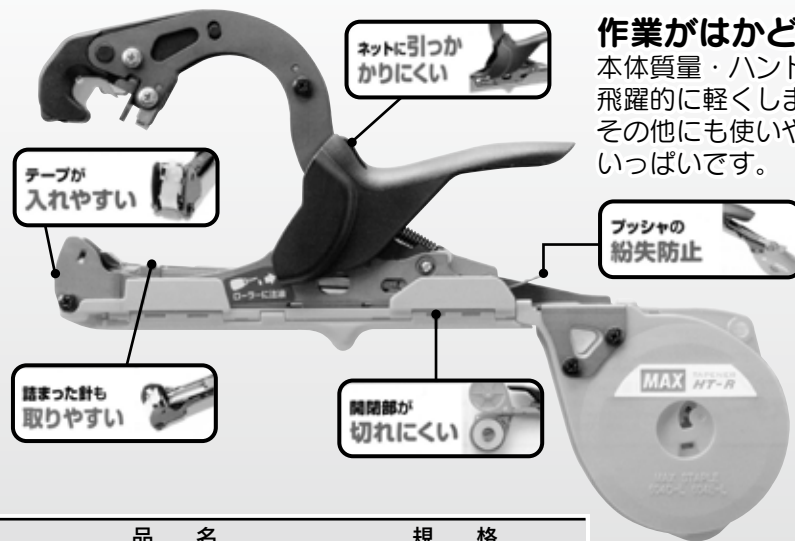

らくらく~
かる~い♪

作業がはかどる!!
本体質量・ハンドルの力を
飛躍的に軽くしました。
その他にも使いやすい工夫が
いっぱいです。



かる~く、らく~に
とじられる!!

ハンドルの力を約**50%軽減**
一日何回も結束するハンドル。
力が軽くなったので軽々とじられ
ます。
※当社HT-B(NS)比

本体質量約**20%軽減**
ぶどう蔓の結束時等、上を向いた
作業時には、特にラクになりました。
※当社HT-B(NS)比

品名	規格
園芸用結束機 楽しくテーブナー	HT-R
テーブナー用ステープル	604E-L
テーブナー用替刃	ギザ刃2枚入

光分解テープ (1箱(10巻入))

収穫後の後始末がグ〜ンとラクです。
地面に落ちたテープくずは、そのまま放っておいてください。
さらに細かく風化・分解し、炭素となって土壌に同化してしま
います。

品名	規格
新品 TAPE 250-L	0.25mm×11mm×16m カラー/オレンジ
TAPE 100-R	0.1mm×11mm×38m カラー/クリーム
TAPE 200-R	0.2mm×11mm×19m カラー/パールグリーン
TAPE 200-L	0.2mm×11mm×19m カラー/ピンク

テーブナー用テープ (1箱(10巻入))

品名	規格
TAPE-10	0.1mm×11mm×40m カラー/ホワイト
TAPE-15	0.15mm×11mm×26m カラー/ブルー
TAPE-25	0.25mm×11mm×16m カラー/レッド

パイロン イージーカットシーラー

品名	規格	価格
イージーカットシーラー	マークII	円
イージーカットテープ 10巻入	18mm×50m	円

パイロン バックシーラー

品名	規格	価格
バックシーラー ACE	KB-911	円
バックシーリングテープ10巻入	9mm×50m	円

野菜結束機 おびまる

品名	規格	価格
野菜結束機おびまる	HT-M2	35,000円
” おびまる用替刃	ギザ刃	600円
” おびまる用パワーユニット	HT-PU(AN)	95,000円
おびまる用テープ 10巻入	TP159VP新鮮(幅15mm)	3,500円
おびまる用テープ 10巻入	TP209VP新鮮(幅20mm)	4,600円

品名	規格	価格
ラミー野菜結束タイ	12mm×25cm(1,000本)	2,250円
ラミー野菜結束タイ	12mm×30cm(1,000本)	2,720円
ラミー野菜結束タイ	12mm×40cm(1,000本)	3,620円

めんどろなネット類支柱の保持もワンタッチで結束!

Nバンド



各サイズ 1kg 円

品名	巾	内径	折径	入数
N-145	5mm	32mm	50mm	約750本
N-165	5mm	38mm	60mm	約680本
N-185	5mm	44mm	70mm	約550本
N-205	5mm	51mm	80mm	約450本

※令和元年10月現在の税別暫定価格に付予告なしに変更する場合があります。

運搬具

コン助 アルミ合金製 平形一輪車



●収穫用の20コンテナがスッパリ収まる寸法で、コンテナがズレたりせずにより運搬でき、ロープ等の固定は不要です。

仕様

型式	CN-40D	CN-45D	CN-65D
全幅	54cm	54cm	54cm
荷台有効寸法	幅53.5cm×長さ74cm	幅53.5cm×長さ74cm～94cm	幅53.5cm×長さ110.5cm～130.5cm

愛菜号 アルミ合金製 ハウスカー(タイヤ幅調整タイプ)

CH-950A コンテナ2個用標準タイプ



荷台有効長 74~105cm 荷台有効幅 34~58cm タイヤ幅 16~32cm(タイヤの芯)

CH-1400 14インチタイヤ使用タイプ



●タイヤの直径が約35cmと大きい為、悪路での走行に最適です。

●荷台面が約45cmと高い為、収穫物がコンテナに入れやすい。

CH-1000 3.50-4タイヤ使用タイプ



●タイヤの直径が約26cm、幅が約8.5cmと大きい為、悪路での走行に最適です。

こしかけ シリーズ (送料別途請求)

シートが広いから、長時間の作業でも疲れにくい ノンキー 大型シート シリーズ



大好評 ノンキーシリーズ



4輪ハウスカー OHK-1

キュウリ・ピーマン・トマトの収穫に!!

仕様

架台の長さ	620~870 ^m /m/自由調節
ガイド巾	350~600 ^m /m/自由調節
車輪巾	150~320 ^m /m/自由調節
ホイールベース	380 ^m /m

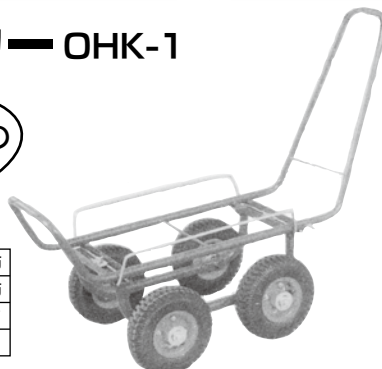

●花の収穫車 マークIIフラワ-40

収穫をしながら搬出車への積み降ろしも楽々
マキマキ(フラワ-カバー)5枚付



マークII-30

軽量大型車輪、前上がり後ろ重心により収穫物を傷めない安心設計



塩ビ用溶剤 V3

- ビニールハウス等の補修
- 塩ビ配管の接合
- その他塩ビ類の接合



農ポリ・農PO 不織布用接着剤 P3

- 農POハウス等の補修
- 不織布の接合
- 遮光ネットの接合
- その他農業用被覆資材の接合



※価格・規格等はその都度お問い合わせください。

育苗箱・収穫かご



品名	規格	価格
ヤマト育苗箱 浅型A型	50×35.5×7.5cm	550円
ヤマト育苗箱 深型B型	51×36×10.5cm	600円
プラントベツ P-50	36×45×5cm	円
プラントベツ P-100	36×45×10cm	円

資材関係

苗かご



小 大

コンテナ



万能散布桶



万能採集かご

調合バケツ



半透明、目盛り付ですので農薬・液肥の調合に最適、ふちにはホース止めと注ぎ口も付いています。



園芸用じょうろ



農業用収穫用品

品名	規格	価格
苗かご 大(ひも付)	360×240×H260	1,150円
苗かご 小(ひも付)	340×220×H220	900円
調合バケツ 21ℓ	φ340×H345	2,100円
万能散布桶 D型(ベルト付)	440×320×H190	2,000円
収穫かご#16 小判型16ℓ		1,100円
万能採集かご 19ℓ	410×320×H220	1,010円
コンテナ	45ℓ	円

はろうばいおらん NEW 補修王

手切れ性のある
農業用フィルム
補修テープ!

80mm×20m **650円**

●ポリエチレンクロスを基材としているので、手で簡単に切ることができます。

●やわらかい基材を使用しており、フィルムにフィットしやすくなっています。



★当社在庫品限り

品名	規格	価格
★ノービタックテープ	15mm×20m	440円
★ノービタックテープ	25mm×20m	740円
★ノービタックテープ	50mm×20m	1,400円
クラフトテープ	48mm×50m	210円
クラフト布テープ	50mm×25m	円
カラークラフトテープ	38mm×50m	円
ホワイトテープ	38mm×50m	260円
らくはるテープ	50mm×50m	360円
セキスイ アドシール	15mm×40m(5巻パック)	700円
カートンシーラー		1,200円
ハンディカッター	50mm用	1,000円

セメダイン 農ビ補修用

180mlポリチューブ入 円



PO系補修・補強テープ

POフィルムにすぐれた接着性と柔軟性があります。

80mm×10m 700円



※令和元年10月現在の税別暫定価格に付予告なしに変更する場合があります。

計器各種

果物や野菜の糖度・濃度測定に!!

アタゴ糖度計



▲1 PR-101α



▲2 PAL-1▶

- 目盛が読み取りやすいよう、太く大きな数字とマスクスケールを採用しています。
- プリズムに1滴サンプルを滴下し、あとは目盛を読み取るだけの簡単操作。
- 室温のサンプルなら温度を気にせずに正しい測定ができます。
- 測定範囲がBrix0~20%のATC-20Eもあります。

PAL-1
製品開発ウラ話

世界最小新世代デジタル糖度計の誕生
~“ケータイ”と呼ぶことのできるサイズへの挑戦...~

品名	測定範囲	入数	標準小売
1 デジタル糖度計 PR-101α	0.0~ 45.0%	1台	90,000円
2 ポケット糖度計 PAL-1	0.0~ 53.0%		25,000円

温湿度計



品名	価格
サーモ500 温湿度計500	1,900円
サーモ300 ニューブッシュ最高最低温度計	3,000円
100φ温湿度計 WetBoy	1,680円
サーモ420 100φA温湿度計	1,600円
サーモ753 LLデジタル内外サーモ	4,200円
サーモ230 ニュー地温計	380円
サーモ231 地気二段式温度計	800円
サーモ201 赤液棒状温度計	380円
地気温度計プラ台板付	840円
木板2.5cm温度計	500円

EC・PH測定器



AC・DC兼用、高精度
▲電気伝導度計 CM-55

▼エコスキャン デジタルEC計 CON6+



▲エコスキャン デジタルpH計 pH5+

▲テンションメーター DM-8



▲みどりくんスターキット

水や土壌のチェックに!



アタゴ デジタル pHメーター DPH-2▶

▲アタゴ デジタル ECメーター DEC-2



▲グリーンカップ (軽量スプーン...4個) (軽量スポイト...1個付)

品名	価格
みどりくんスターキット	6,000円
電気伝導度計 CM-55	51,000円
エコスキャン デジタルEC計 CON6+	64,600円
エコスキャン デジタルpH計 pH5+	54,000円
エコスキャン デジタルpH計 pH6+	57,400円
テンションメーター DM-8	10,000円
テンションメーター メロン用 DM-8M	10,200円
山田式PH測定器	円
PH指示薬	円
ポケットタイプpH計 pHテスター-10	17,800円
アタゴ デジタルpHメーター DPH-2	14,000円
アタゴ デジタルECメーター DEC-2	14,000円
農業計量グリーンカップ No.780 1,000cc	965円
農業計量スーパースポイト No.850 10cc	290円
計量スプーン No.860 2~30cc	290円

※令和元年10月現在の税別暫定価格に付予告なしに変更する場合があります。

梱包器・防鳥資材・FHフィルム

ハナマキネット ※ロープ付き

花を束ねて収穫時の
運搬や保管に! **NEW**

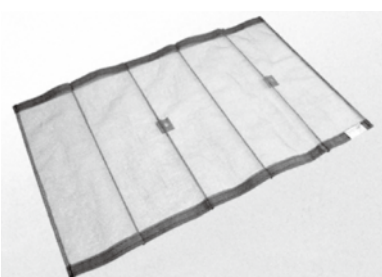

- 支柱が抜けにくい特殊加工です。
- 上下補強布はメッシュで水切りバツガンです。

90cm×150cm
(ポール6本)
1,180円

カイト鷹

カラス・ヒヨドリによる
作物の被害に!

- 風が吹き、凧の鷹が不規則に飛び回ることにより防鳥効果が長く期待できます。
- 1反につき3~4個の設置が目安です。

材質: ポリエステル・グラスファイバー
ナイロン・鉄
寸法: 幅180cm×高さ82cm
ポールの高さ: 約4m
支柱の長さ: 1m



防鳥ネット (張り糸付)

- ベランダの鳥侵入防止に。
- 軒下の鳥除けに。
- 園芸作物の防鳥に最適です。



45mm×1.8m×18m
310円
30mm×1.8m×9m
920円



野菜専用新鮮保持袋 ベジフレッシュ®

ベジフレッシュ®とは…

【形態と仕組み】

「ベジフレッシュ®」はガス透過性の異なる2種類のフィルムを下図のように表面(フィルムA)と裏面(フィルムB)に使用した袋状のことです。

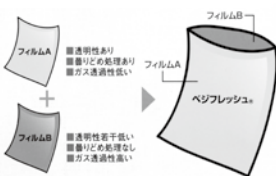

フィルムの厚みを替えることで
更なる微調整も可能!

野菜の
快適空間

一般的な汎用食品包装袋(OPP・EP等)より野菜の長期保存が可能です。

ご家庭用・出荷用など種類も色々
取り揃えております。

1,000セットより社名・住所・産地等の印字も致しております。(版代は不要)

品名	入り数	サイズ	重量
ベジフレッシュチャック付き M	5枚入	300 × 350	枚 4.3g
ベジフレッシュチャック付き L		400 × 520	セット 42.5g

FHフィルム



消費者のニーズは

新鮮さ

FHフィルムの鮮度保持機能

1. エチレン及びその他のガスの除去
老化・腐敗を促進するエチレンガスを始めとして、過度の二酸化炭素やその他のガスを吸着・除去して鮮度を保ちます。
2. 適度な気体透過性
簡易CA機能(環境制御)により、適正なガス条件を作り鮮度を保ちます。
3. 適度な透湿性
蒸散水分を透過・除去し、ムレを防ぐとともに水分の蒸散を抑制し、鮮度を保ちます。
4. 防曇処理
フィルムへの水分の付着滞留を防ぎ、腐敗菌の発生増殖を抑え、鮮度を保ちます。
5. 異味・異臭の抑制
脱臭効果があるので、異味・異臭の発生を抑えます。

品名	規格	標準小売価格
FHフィルム	厚0.04mm× 4m× 4m	1,990円
	厚0.04mm× 6m× 6m	4,180円

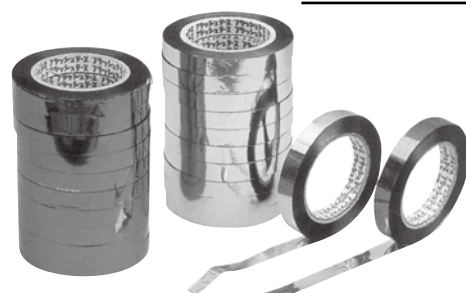

サンビーム防雀テープ
12mm×90m **195円**



ブラックイーグル
1,040円

※令和元年10月現在の税別暫定価格に付予告なしに変更する場合があります。

野菜ネット各種

フラワーネット (送料別途請求)

花卉栽培時の倒伏防止に!!

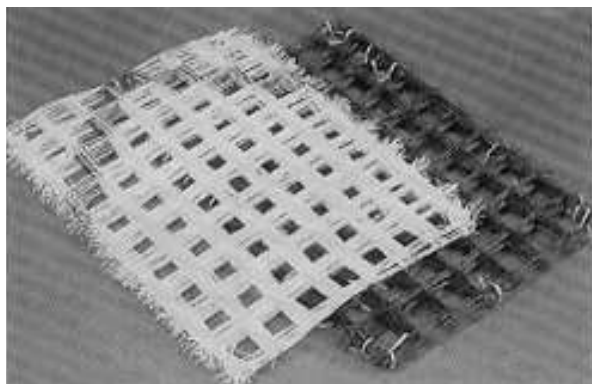

《規格》ポリエチレンより糸
(400デニール×24本、長さ100m、茶色)

400デニール×24本・茶色	
10cm 12cm 15cm 18cm 20cm 25cm	角 2目×100m
	角 3目×100m
	角 4目×100m
	角 5目×100m
	角 6目×100m
	角 7目×100m
	角 8目×100m
	角 9目×100m
	角10目×100m
	角11目×100m
	角12目×100m
	40cm
角 3目×100m	
角 4目×100m	
角 5目×100m	

《規格》ポリエチレン単糸
(4,500デニール、長さ100m、黄色)

4,500デニール・単糸・黄色	
10cm	角 6目×100m
	角 7目×100m
	角 8目×100m
	角 9目×100m
	角10目×100m
12cm	角 4目×100m
	角 5目×100m
	角 6目×100m
	角 7目×100m
	角 8目×100m
	角 9目×100m
15cm	角10目×100m
	角 3目×100m
	角 4目×100m
	角 5目×100m
	角 6目×100m
	角 7目×100m
	角 8目×100m
	角 9目×100m
	角10目×100m

ながいもネット特注品(角目)

(送料別途請求)



目 合	目 数	色
21cm 24cm	角 7目	白色
	角 8目	
	角 9目	
	角10目	

キュウリネット

(送料別途請求)

- 通風・採光がよくなり、良品が得られます。
- 摘芯・整枝・誘引が容易になります。
- 網糸は高単位PEを使用しており、強く、腐らず経済的です。
- 網糸は身網400デニール6本、耳網400デニール9本。
- 規格も豊富。



網目	幅 × 長さ	1箱入数
18cm	1.8m × 18m	180枚
	1.8m × 36m	90枚
	1.8m × 50m	60枚
	2.1m × 18m	150枚
	2.1m × 50m	50枚
	4.2m × 36m	40枚
	4.2m × 100m	250枚
24cm	1.8m × 36m	130枚
	1.8m × 50m	100枚
	1.8m × 100m	50枚
	3.6m × 18m	130枚
	4.8m × 50m	35枚
	4.8m × 100m	15枚

※価格・規格等はその都度お問い合わせください。

資材注文書

年 月 日

下記の通りご注文申し上げます。

OTANI 大谷種苗株式会社 行 本 社 〒074-0004 深川市 4 条 9 番 3 号 TEL(0164) 22-2138 FAX(0164) 23-2010 資材センター 〒074-0001 深川市 1 条 14 番 16 号 TEL(0164) 22-2567 FAX(0164) 22-5544	御住所	□□□-□□□□	
	フリガナ		
	御芳名	様	
		支払方法	個人・農協
		TEL	

番号	品 名	規 格	数 量	@	金 額	伝票No.
1						
2						
3						
4						
5						
6						
7						
8						
9						
10						
11						
12						
13						
14						
15						
送 料						
小 計						
合 計		(消費税込価格)				

備 考	受 付	集 計	検 印